

# CENNIK 2021

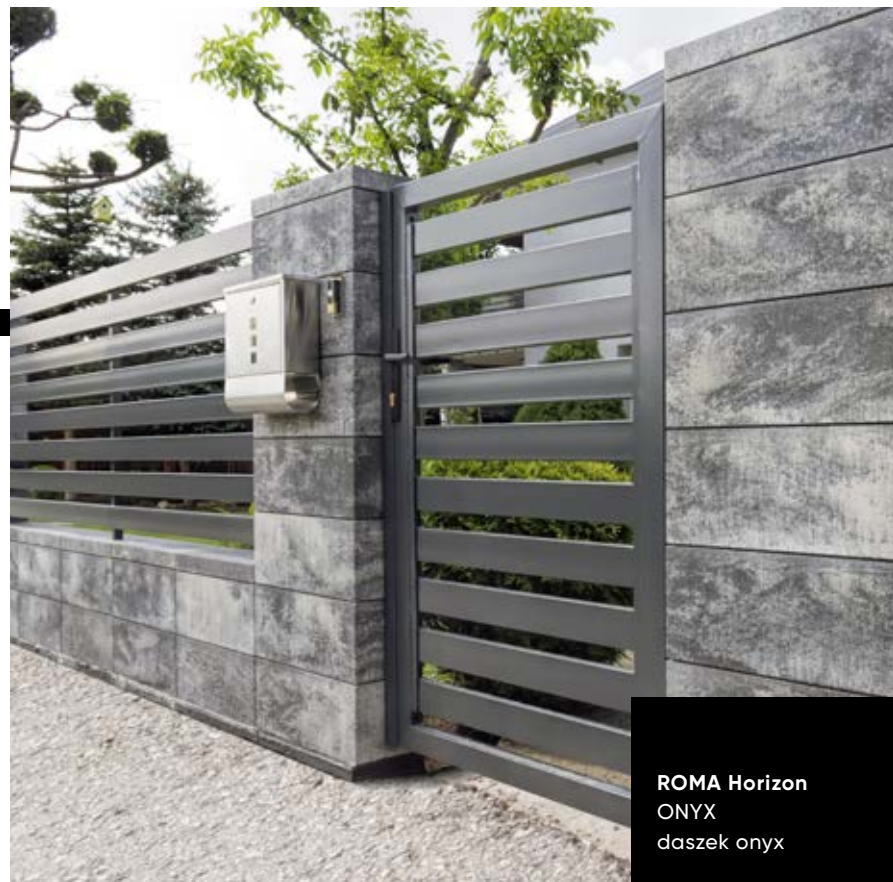

CENY WAŻNE OD 01.04.2021

Ogrodzenia modułowe	<b>2</b>
ROMA Horizon	<b>4</b>
ROMA Classic	<b>8</b>
ROMA Perfect	<b>12</b>
Ogrodzenia łupane	<b>16</b>
GORC® de Luxe GL 22	<b>18</b>
GORC® de Luxe GL 38	<b>20</b>
GORC® de Luxe GL 22/8, GL 38/8	<b>22</b>
Ogrodzenia łupane scratch	<b>30</b>
GORC® Top	<b>32</b>
Elewacje TOM	<b>36</b>
Płytki elewacyjne PIANO	<b>40</b>
Błoczki skarpowe RIO	<b>44</b>
Gazony	<b>48</b>
Palisady ogrodowe	<b>52</b>
MOGIELICA	<b>54</b>
STONE	<b>56</b>
Podmurówki prefabrykowane	<b>58</b>
Kostka łupana	<b>64</b>
Chodnik łupany	<b>68</b>
Przęsła ogrodzeniowe	<b>72</b>
Przęsła panelowe	<b>74</b>
Furtki, bramy	<b>76</b>
Przęsła gabionowe	<b>78</b>
Wyposażenie systemów ogrodzeniowych	<b>80</b>
Skrzynki na listy	<b>82</b>
Lampy	<b>86</b>
Chemia do betonu	<b>90</b>
Informacje logistyczne	<b>92</b>
Ogólne warunki sprzedaży	<b>96</b>



---

## OGRODZENIA MODUŁOWE

ROMA Horizon (gładkie)

ROMA Classic (multigrain)

ROMA Perfect (scratch)



# ROMA Horizon

## elementy systemu

- VIBRO TECHNOLOGY
- CALIBRATION TECHNOLOGY
- MULTI COLOR®
- ODPORNY NA WARUNKI ATMOSFERYCZNE
- PRODUKT CERTYFIKOWANY
- PERFECT HEIGHT
- BARWIONY W MASIE

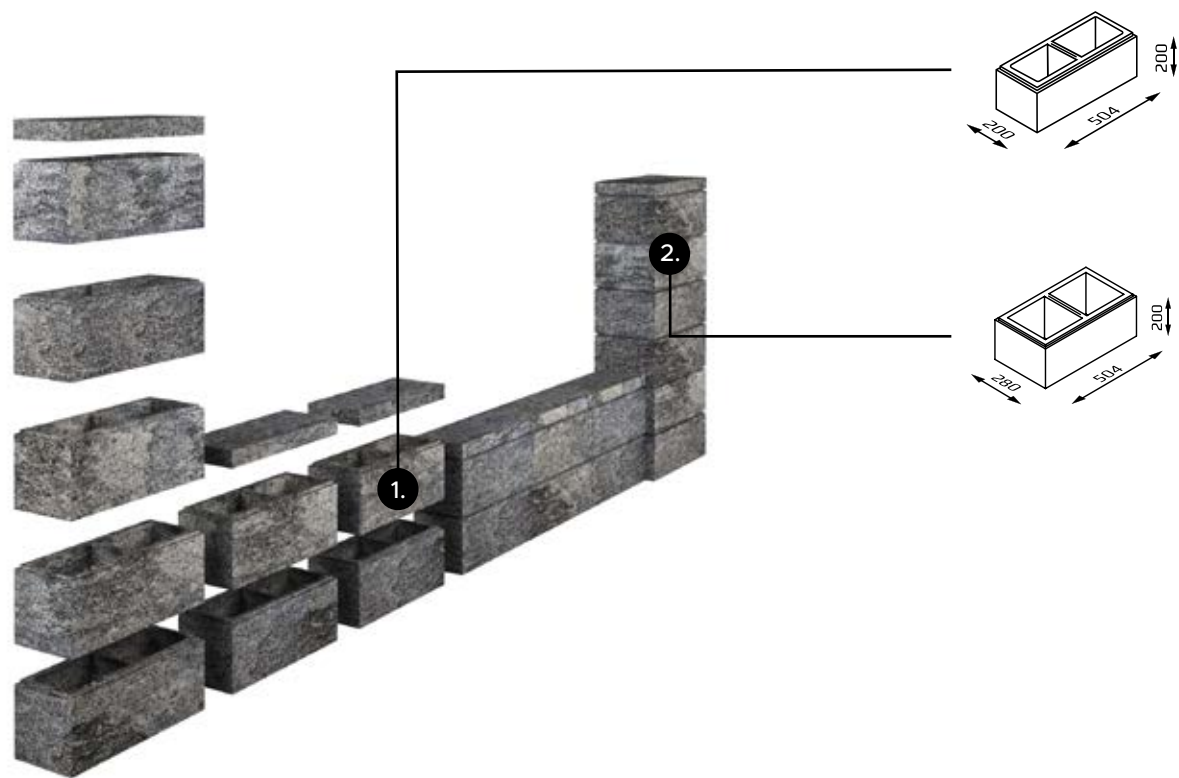

# ROMA Horizon

## elementy systemu

KOD	OPIS	WYMIARY	KOLOR	CENA netto	CENA brutto
1. BH20	gładki	50,4/20/20	piryt, onyx, grafit*, platinum**, amber*	23,65 zł	29,09 zł
<b>PROMOCJA -5%</b>				<del>23,65 zł</del> <b>22,47 zł</b>	<b>27,64 zł</b>
			marengo		
			biały*	24,38 zł	29,99 zł
2. BH28	gładki	50,4/28/20	piryt, onyx, grafit*, platinum**, amber*	29,50 zł	36,29 zł
<b>PROMOCJA -5%</b>				<del>29,50 zł</del> <b>28,03 zł</b>	<b>34,48 zł</b>
			marengo		
			biały*	30,89 zł	37,99 zł

\* kolor na zamówienie \*\* do wyczerpania zapasów magazynowych

### kolory

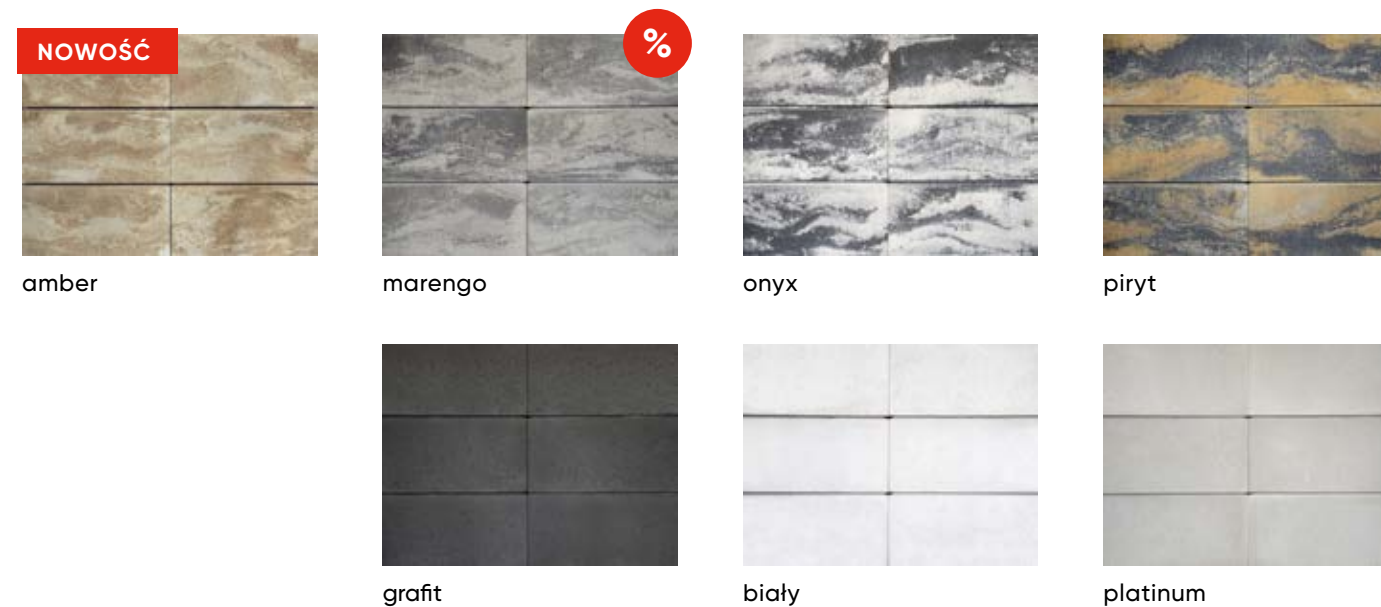

W rzeczywistości kolory mogą nieznacznie różnić się od przedstawionych na zdjęciu.

# ROMA Horizon

## daszki

VIBRO TECHNOLOGY

CALIBRATION TECHNOLOGY

MULTI COLOR®

ODPORNY NA WARUNKI ATMOSFERYCZNE

PRODUKT CERTYFIKOWANY

PERFECT HEIGHT

BARWIONY W MASIE



ROMA Horizon  
GRAFIT  
daszek grafit

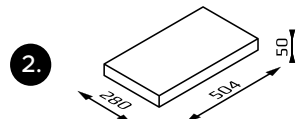
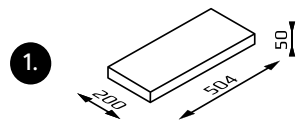

# ROMA Horizon

## daszki

KOD	OPIS	WYMIARY	DOPASOWANIE	KOLOR	CENA netto	CENA brutto
1. CH20	gładki	50,4/20/5	BH20	piryt, onyx, grafit*, platinum**, amber*	24,19 zł	29,75 zł
				<b>PROMOCJA -5%</b>		
				marengo	<del>24,19 zł</del> 22,98 zł	28,27 zł
				biały*	25,19 zł	30,98 zł
2. CH28	gładki	50,4/28/5	BH28	piryt, onyx, grafit*, platinum**, amber*	29,06 zł	35,74 zł
				<b>PROMOCJA -5%</b>		
				marengo	29,06 zł	33,96 zł
				biały*	30,07 zł	36,99 zł

\* kolor na zamówienie \*\* do wyczerpania zapasów magazynowych

## kolory

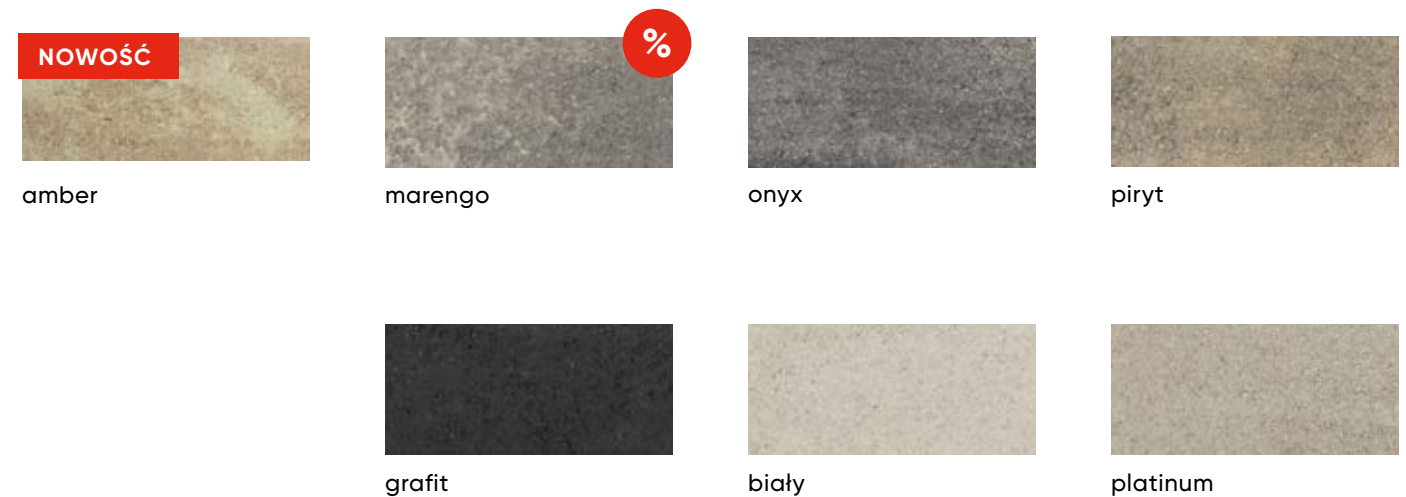

W rzeczywistości kolory mogą nieznacznie różnić się od przedstawionych na zdjęciu.

# ROMA Classic

## elementy systemu



MULTIGRAIN TECHNOLOGY



MULTI COLOR®



ODPORNY NA WARUNKI ATMOSFERYCZNE



VIBRO TECHNOLOGY



BARWIONY W MASIE



PRODUKT CERTYFIKOWANY

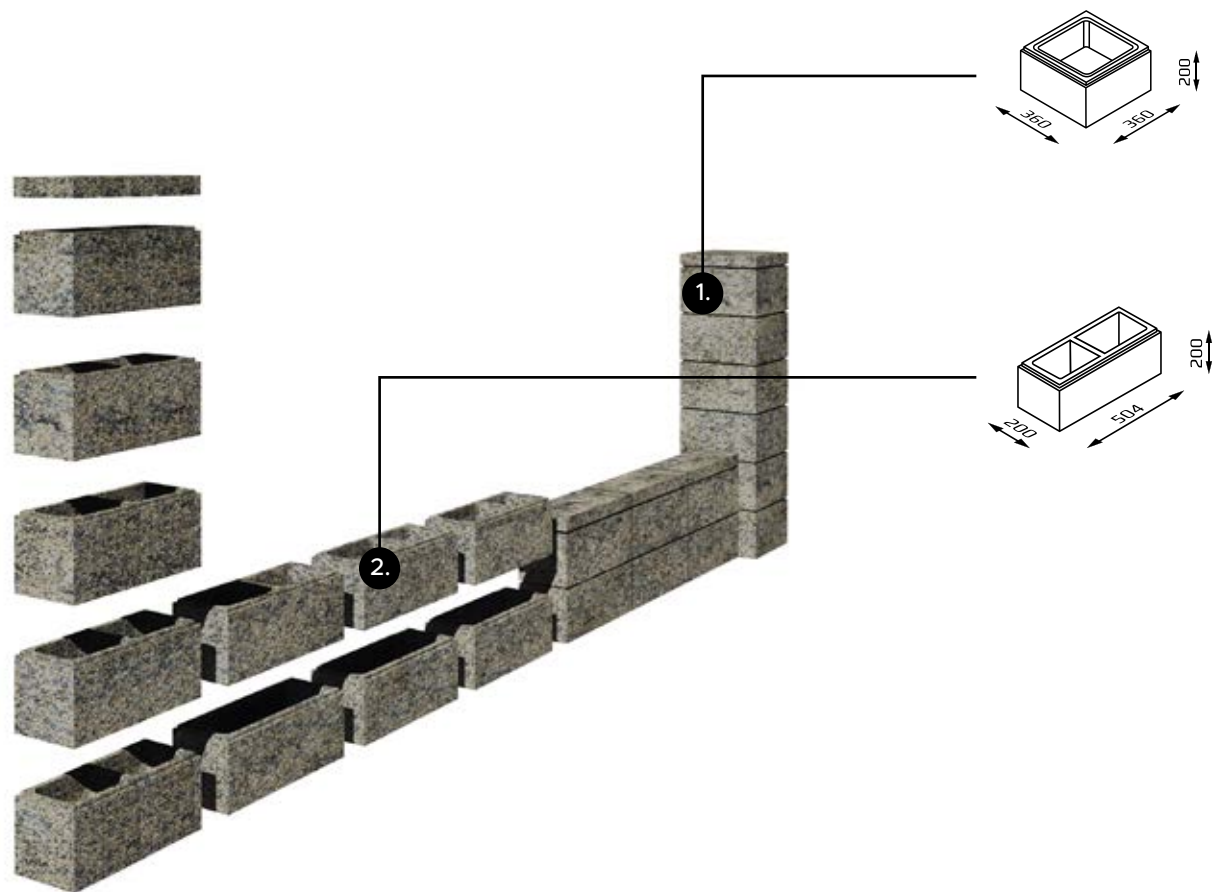

# ROMA Classic

## elementy systemu

KOD	OPIS	WYMIARY	KOLOR	CENA netto	CENA brutto
1. BRDM	multigrain	36/36/20	onyx, gagat, topaz	22,35 zł	27,49 zł
2. BRSM	multigrain	50,4/20/20	onyx, gagat, topaz	22,34 zł	27,48 zł

### kolory



gagat



onyx



topaz

W rzeczywistości kolory mogą nieznacznie różnić się od przedstawionych na zdjęciu.

# ROMA Classic

## daszki



MULTIGRAIN  
TECHNOLOGY



MULTI  
COLOR®



ODPORNY NA WARUNKI  
ATMOSFERYCZNE



VIBRO  
TECHNOLOGY



BARWIONY  
W MASIE



PRODUKT  
CERTYFIKOWANY



ROMA Classic  
ONYX  
daszek onyx

1.

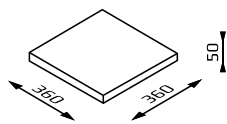

2.

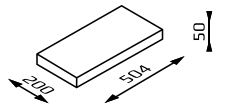

# ROMA Classic

## daszki

KOD	OPIS	WYMIARY	DOPASOWANIE	KOLOR	CENA netto	CENA brutto
1. CRDM	multigrain	36/36/5	BRDM	onyx, gagat, topaz	25,25 zł	31,06 zł
2. CRSM	multigrain	50,4/20/5	BRSM	onyx, gagat, topaz	24,19 zł	29,75 zł

### kolory



gagat



onyx

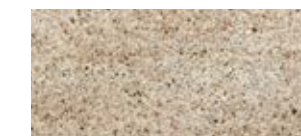

topaz

W rzeczywistości kolory mogą nieznacznie różnić się od przedstawionych na zdjęciu.



# ROMA Perfect

## elementy systemu

- SCRATCH TECHNOLOGY
- VIBRO TECHNOLOGY
- CALIBRATION TECHNOLOGY
- PERFECT HEIGHT
- MULTI COLOR®
- BARWIONY W MASIE
- ODPORNY NA WARUNKI ATMOSFERYCZNE
- PRODUKT CERTYFIKOWANY

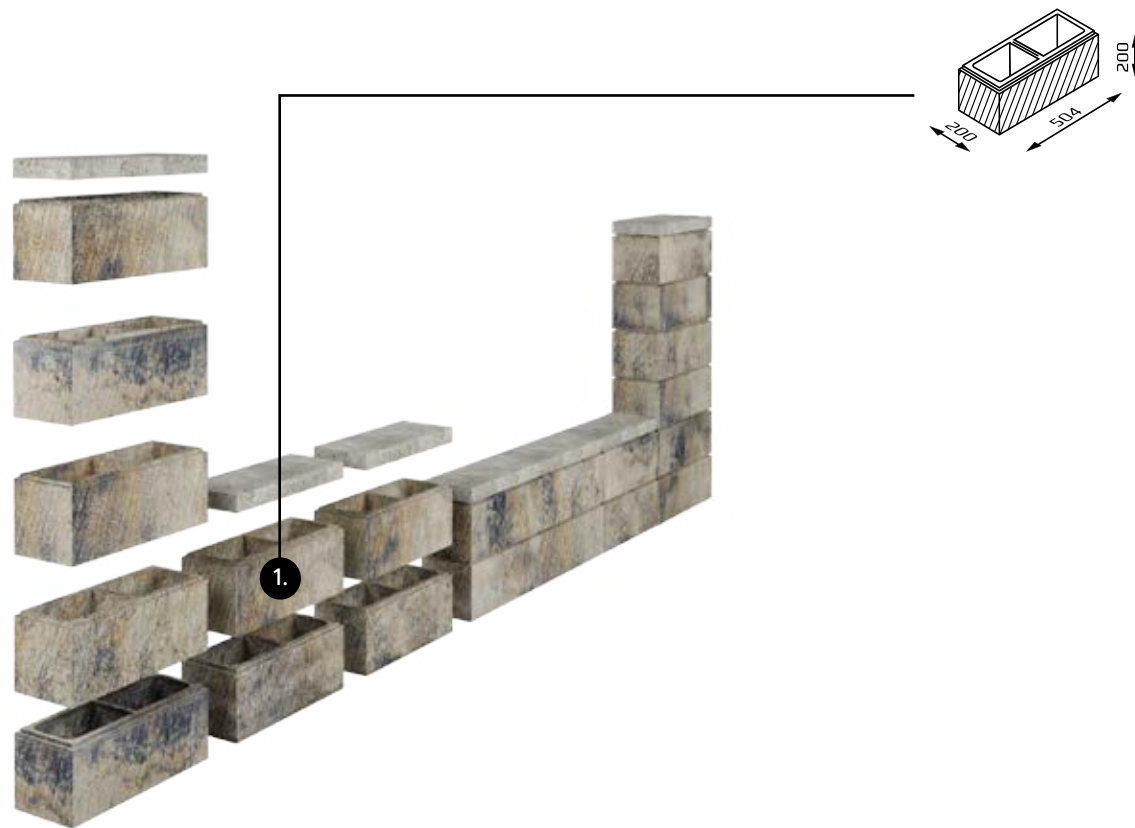

# ROMA Perfect

## elementy systemu

KOD	OPIS	WYMIARY	KOLOR	CENA netto	CENA brutto
1. RP20	scratch czterostronnie	50,4/20/20	dioryt*, morion*, milos*	29,26 zł	35,99 zł

\* kolor na zamówienie

### kolory



milos



dioryt



morion

W rzeczywistości kolory mogą nieznacznie różnić się od przedstawionych na zdjęciu.



# ROMA Perfect

## daszki

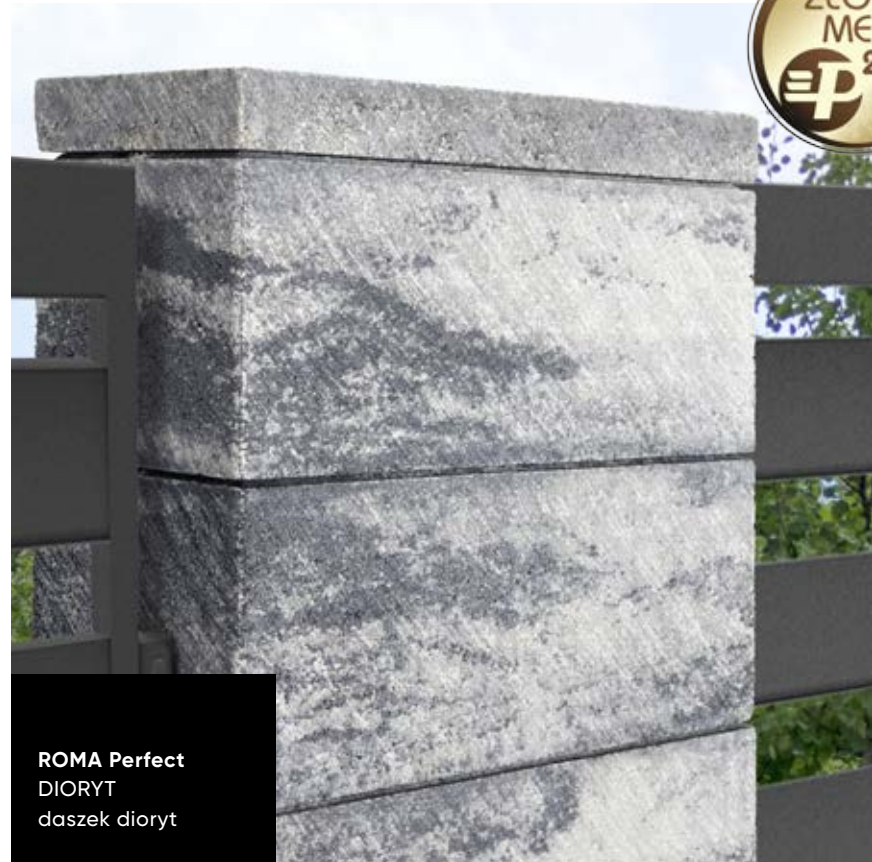
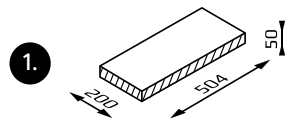

ROMA Perfect  
DIORYT  
daszek dioryt

# ROMA Perfect

## daszki

KOD	OPIS	WYMIARY	DOPASOWANIE	KOLOR	CENA netto	CENA brutto
1. CRP20	scratch czterostronnie	50,4/20/5	RP20	dioryt*, morion*, milos*	29,03 zł	35,71 zł

\* kolor na zamówienie

### kolory



milos



dioryt



morion

W rzeczywistości kolory mogą nieznacznie różnić się od przedstawionych na zdjęciu.

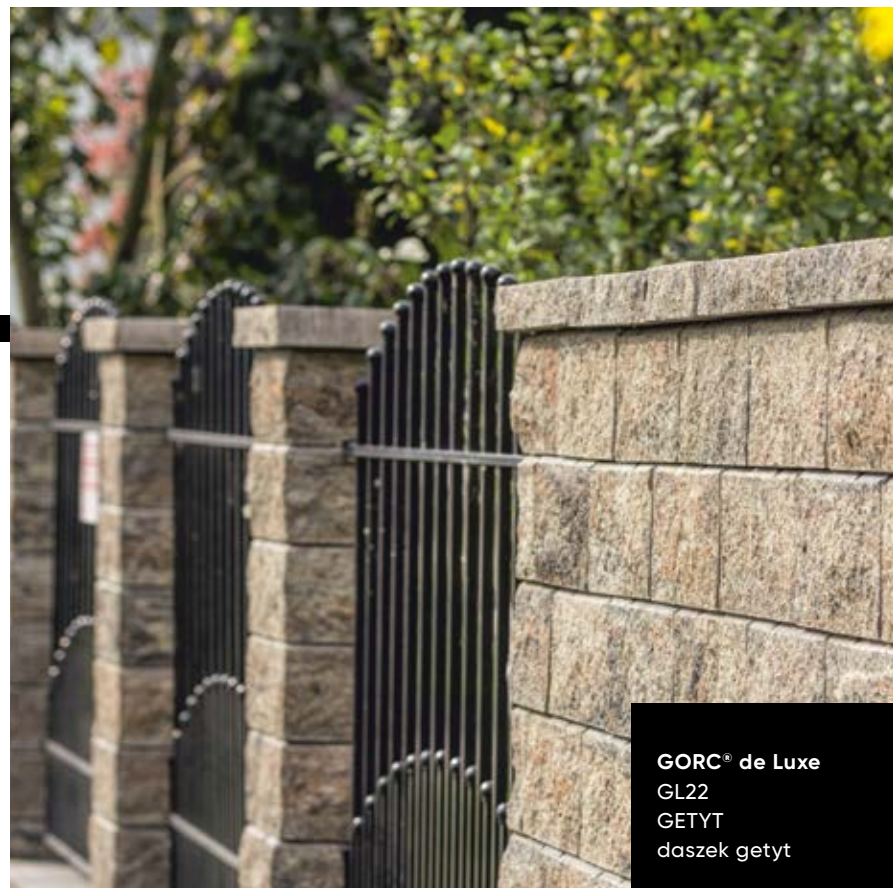

---

## OGRODZENIA ŁUPANE

GORC® de Luxe GL22

GORC® de Luxe GL38

GORC® de Luxe GL22/8, GL38/8

WYPRZEDAŻ

# GORC® de Luxe GL22

## elementy systemu



VIBRO TECHNOLOGY



MULTI COLOR®



ODPORNY NA WARUNKI ATMOSFERYCZNE



SPLITTING TECHNOLOGY



BARWIONY W MASIE



PRODUKT CERTYFIKOWANY

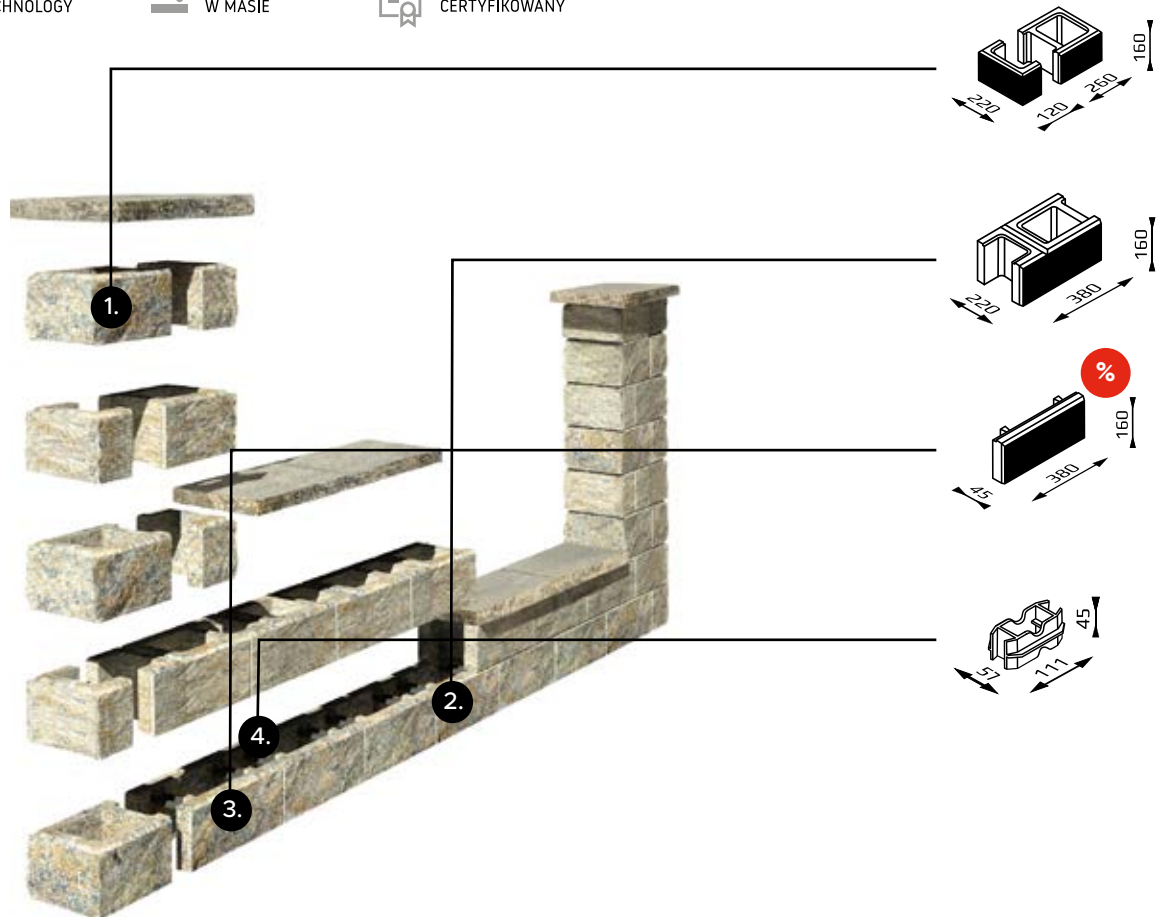

# GORC® de Luxe GL22

## elementy systemu

KOD	WYMIARY	KOLOR	CENA netto	CENA brutto
1. GU+GA	38/22/16	czarny	15,19 zł	18,68 zł
		piaskowy*	16,09 zł	19,79 zł
		alaska*, bronzyt*, getyt*, piryt, onyx, vera*	17,84 zł	21,94 zł
		silver*	21,45 zł	26,38 zł
2. GM	38/22/16	czarny	14,29 zł	17,58 zł
		piaskowy*	15,18 zł	18,67 zł
		alaska*, bronzyt*, getyt*, piryt, onyx, vera*	16,97 zł	20,87 zł
3. GP	38/4,5/16	czarny**	4,81 zł	5,92 zł
			4,33 zł	5,32 zł
		piaskowy**	5,23 zł	6,43 zł
			4,71 zł	5,79 zł
		alaska**, bronzyt**, getyt**, piryt**, onyx**, vera**	6,15 zł	7,56 zł
			5,54 zł	6,81 zł
		silver**	6,22 zł	7,65 zł
			5,60 zł	6,89 zł
4. ŁSON		czarny	1,85 zł	2,28 zł

\* kolor na zamówienie \*\* do wyczerpania zapasów magazynowych

# GORC® de Luxe GL38

## elementy systemu



VIBRO  
TECHNOLOGY



MULTI  
COLOR®



ODPORNY NA WARUNKI  
ATMOSFERYCZNE



SPLITTING  
TECHNOLOGY



BARWIONY  
W MASIE



PRODUKT  
CERTYFIKOWANY

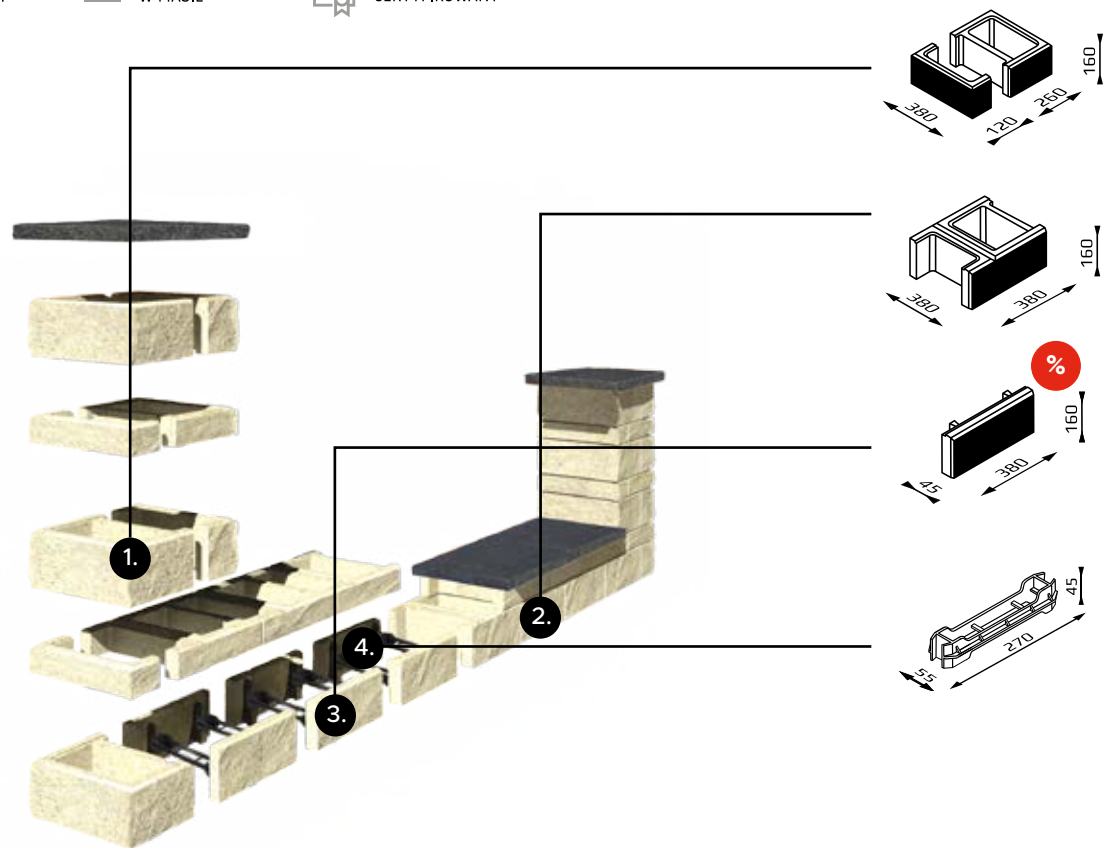

# GORC® de Luxe GL38

## elementy systemu

KOD	WYMIARY	KOLOR	CENA netto	CENA brutto	
1. GUD+GAD	38/38/16	czarny	21,01 zł	25,84 zł	
		piaskowy*	22,34 zł	27,48 zł	
		alaska*, bronzyt*, getyt*, piryt, onyx, vera*	24,13 zł	29,68 zł	
		silver*	27,71 zł	34,08 zł	
2. GMD	38/38/16	czarny	19,22 zł	23,64 zł	
		piaskowy*	20,56 zł	25,29 zł	
		alaska*, bronzyt*, getyt*, piryt, onyx, vera*	22,34 zł	27,48 zł	
3. GP	38/4,5/16	czarny**	4,81 zł	5,92 zł	
		piaskowy**	4,33 zł	5,32 zł	
		<b>PROMOCJA -10%</b>		5,23 zł	6,43 zł
		alaska**, bronzyt**, getyt**, piryt**, onyx**, vera**	4,71 zł	5,79 zł	
		silver**	6,15 zł	7,56 zł	
			5,54 zł	6,81 zł	
			6,22 zł	7,65 zł	
			5,60 zł	6,89 zł	
4. ŁSOD		czarny	3,24 zł	3,99 zł	

\* kolor na zamówienie \*\* do wyczerpania zapasów magazynowych



# GORC® de Luxe GL22/8, GL38/8

## elementy systemu

WYPRZEDAŻ



VIBRO TECHNOLOGY



MULTI COLOR®



ODPORNY NA WARUNKI ATMOSFERYCZNE



SPLITTING TECHNOLOGY



BARWIONY W MASIE



PRODUKT CERTYFIKOWANY

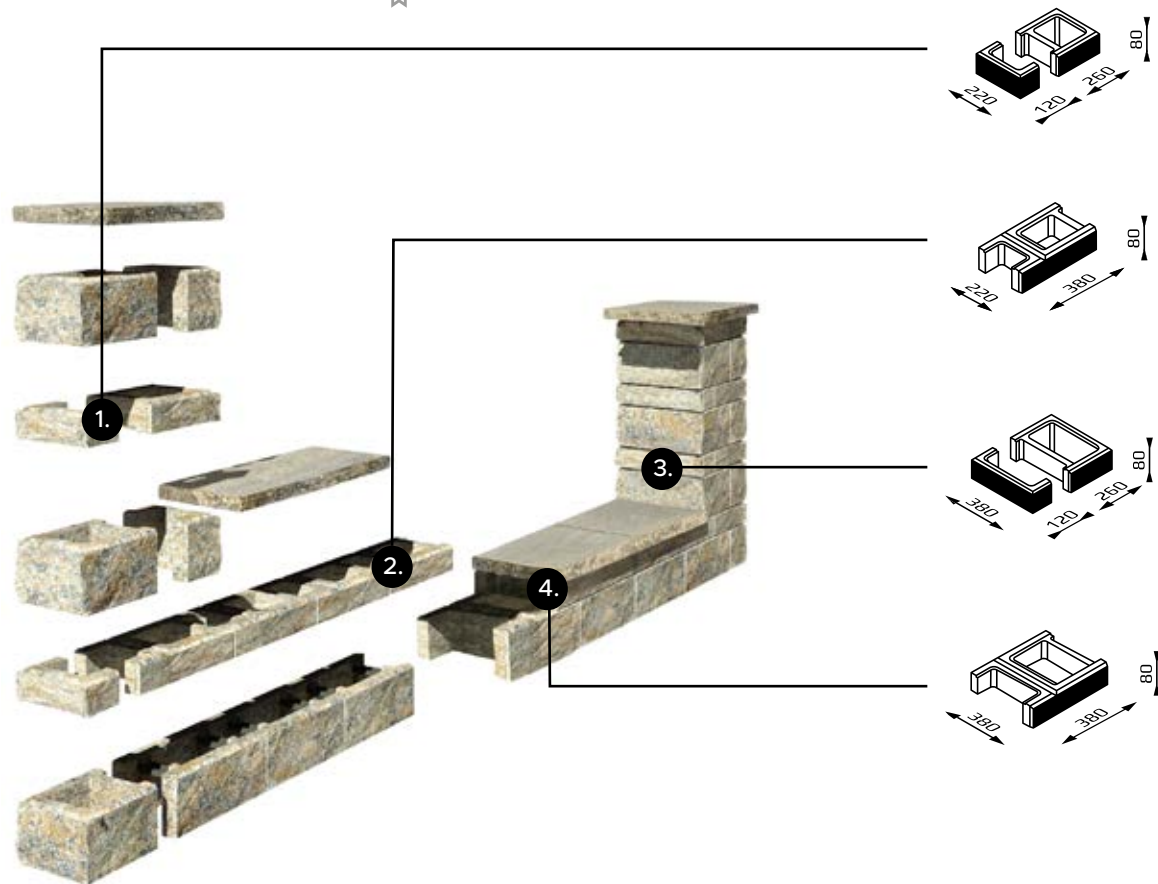

# GORC® de Luxe GL22/8, GL38/8

## elementy systemu

KOD	WYMIARY	KOLOR	CENA netto	CENA brutto
1. GU+GAM	38/22/8	czarny**	9,38 zł	10,38 zł
		WYPRZEDAŻ		
		piryt**, onyx**	10,73 zł	11,88 zł
		silver**	12,87 zł	14,25 zł
2. GMM	38/22/8	czarny**	8,48 zł	9,39 zł
		WYPRZEDAŻ		
		piryt**, onyx**	9,82 zł	10,87 zł
		silver**	11,79 zł	13,05 zł
5. GUD+GADM	38/38/8	czarny**	12,96 zł	14,35 zł
		WYPRZEDAŻ		
		piryt**, onyx**	14,29 zł	15,82 zł
		silver**	16,98 zł	18,80 zł
6. GMDM	38/38/8	czarny**	12,07 zł	13,36 zł
		WYPRZEDAŻ		
		piryt**, onyx**	13,19 zł	14,60 zł
		silver**	15,80 zł	17,49 zł

\*\* do wyczerpania zapasów magazynowych

# GORC® de Luxe GL22, GL22/8 daszki



VIBRO  
TECHNOLOGY



MULTI  
COLOR®



ODPORNY NA WARUNKI  
ATMOSFERYCZNE



SPLITTING  
TECHNOLOGY



BARWIONY  
W MASIE



PRODUKT  
CERTYFIKOWANY

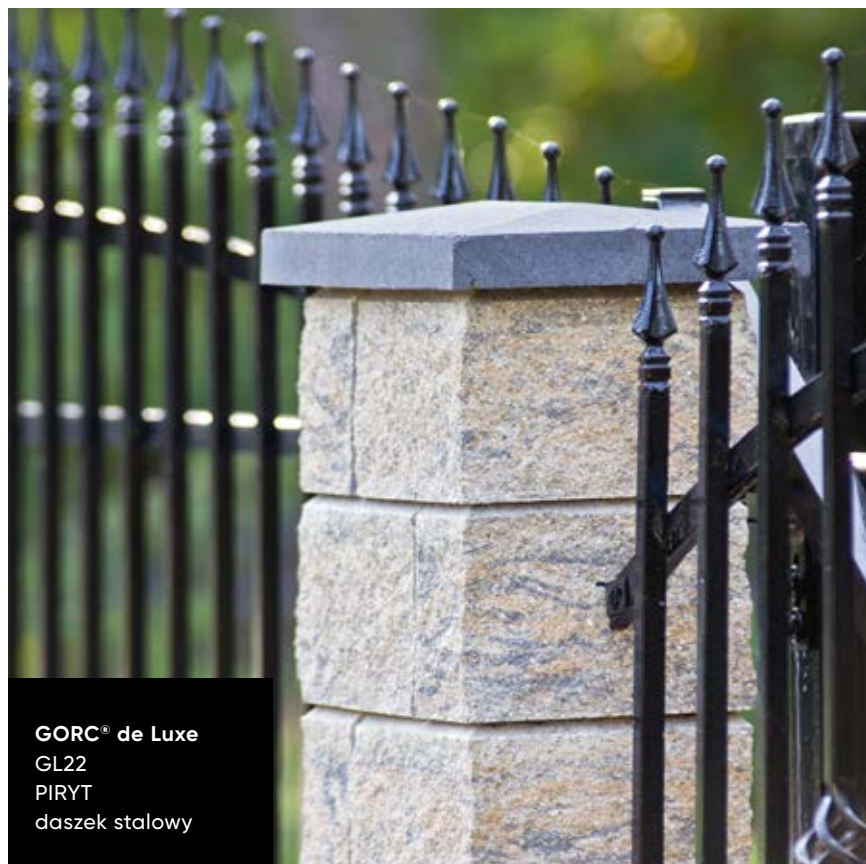

GORC® de Luxe  
GL22  
PIRYT  
daszek stalowy

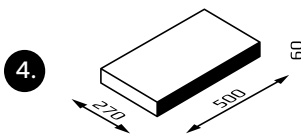
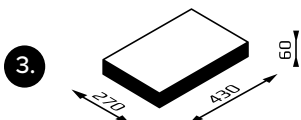
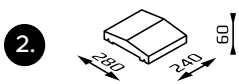
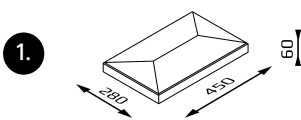

# GORC® de Luxe GL22, GL22/8 daszki

KOD	OPIS	WYMIARY	DOPASOWANIE	KOLOR	CENA netto	CENA brutto
1. CSBNR	gładki czterospadowy	45/28/6	GU+GA GU+GAM	piaskowy, czarny, brąz jasny, brąz ciemny, kremowy	18,77 zł	23,09 zł
<b>WYPRZEDAŻ</b>				<b>żółty**, stalowy**</b>	<del>18,77 zł</del> <b>15,02 zł</b>	<b>18,47 zł</b>
2. CBG	gładki dwuspadowy	24/28/6	GU+GA GU+GAM GM GMM	piaskowy, czarny, brąz jasny, brąz ciemny, kremowy	7,59 zł	9,34 zł
<b>WYPRZEDAŻ</b>				<b>żółty**, stalowy**</b>	<del>7,59 zł</del> <b>6,07 zł</b>	<b>7,47 zł</b>
3. CPGS	łupany czterostronnie	43/27/6	GU+GA GU+GAM	piryt, onyx, brąz*, czarny, getyt*, vera*	21,45 zł	26,38 zł
				silver*	25,03 zł	30,79 zł
4. CPGM	łupany dwustronnie	50/27/6	GM GMM	piryt, onyx, brąz*, czarny, getyt*, vera*	21,45 zł	26,38 zł
				silver*	25,48 zł	31,34 zł

\* kolor na zamówienie \*\* do wyczerpania zapasów magazynowych

# GORC® de Luxe GL38, GL38/8 daszki



VIBRO  
TECHNOLOGY



MULTI  
COLOR®



ODPORNY NA WARUNKI  
ATMOSFERYCZNE



SPLITTING  
TECHNOLOGY



BARWIONY  
W MASIE



PRODUKT  
CERTYFIKOWANY

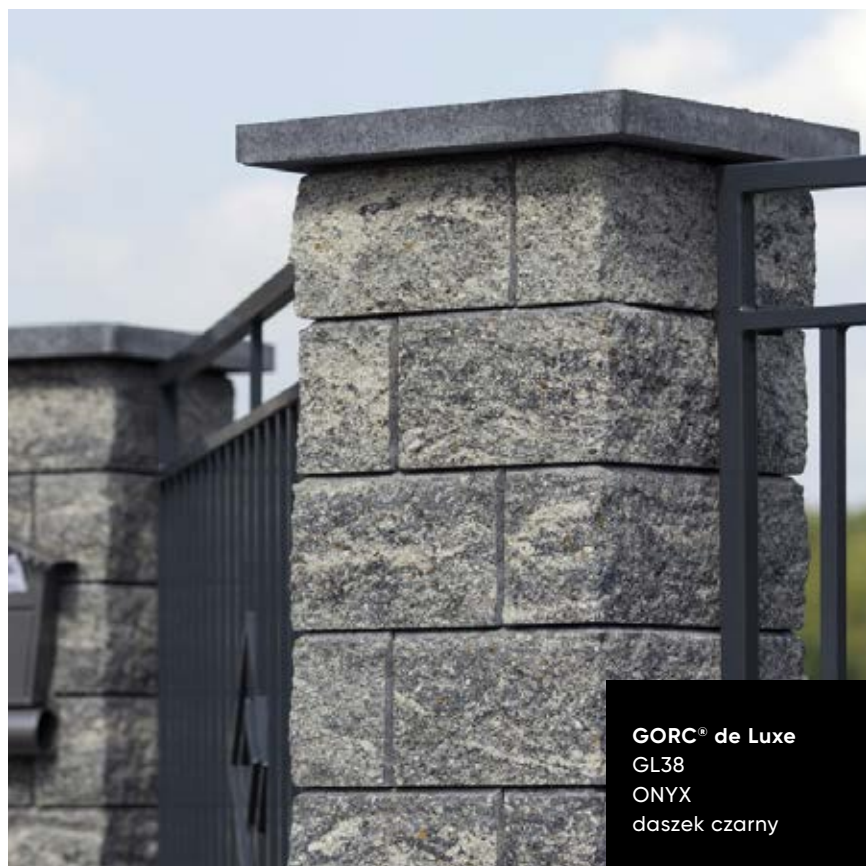

GORC® de Luxe  
GL38  
ONYX  
daszek czarny

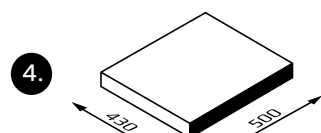
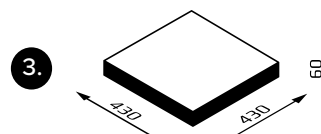
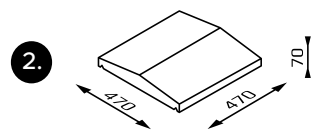
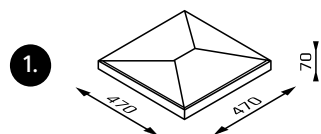

# GORC® de Luxe GL38, GL38/8 daszki

KOD	OPIS	WYMIARY	DOPASOWANIE	KOLOR	CENA netto	CENA brutto
1. CSDR	gładki czterospadowy	47/47/7	GUD+GAD GUD+GADM	piaskowy, czarny, brąz jasny, brąz ciemny, kremowy	25,85 zł	31,80 zł
<b>WYPRZEDAŻ</b>				<b>stalowy**</b>	<del>25,85 zł</del> <b>20,68 zł</b>	<b>25,44 zł</b>
2. CPDD	gładki dwuspadowy	47/47/7	GUD+GAD GUD+GADM GMD GMDM	piaskowy, czarny, brąz jasny, brąz ciemny, kremowy	25,04 zł	30,80 zł
<b>WYPRZEDAŻ</b>				<b>żółty**, stalowy**</b>	<del>25,04 zł</del> <b>20,03 zł</b>	<b>24,64 zł</b>
3. CPGSD	łupany czterostronnie	43/43/6	GUD+GAD GUD+GADM	piyt, onyx, brąz*, czarny, getyt*, vera*	30,39 zł	37,38 zł
				silver*	34,87 zł	42,89 zł
4. CPGMD	łupany dwustronnie	50/43/6	GMD GMDM	piyt, onyx, brąz*, czarny, getyt*, vera*	34,86 zł	42,88 zł
				silver*	41,13 zł	50,59 zł

\* kolor na zamówienie \*\* do wyczerpania zapasów magazynowych



## GORC® de Luxe GL22, GL22/8, GL38, GL38/8 kolory ogrodzenia



alaska



bronzyt



getyt

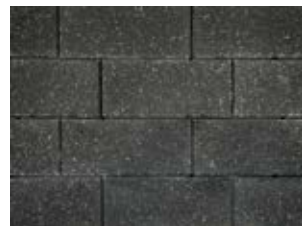

czarny



onyx



piaskowy



piryt



silver



vera

## GORC® de Luxe GL22, GL22/8, GL38, 38/8 kolory daszków

### Daszki gładkie



piaskowy



kremowy



stalowy\*\*



brąz jasny



brąz ciemny

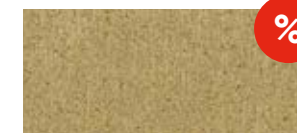

żółty\*\*



czarny

### Daszki łupane



piryt



bronzyt



onyx



getyt

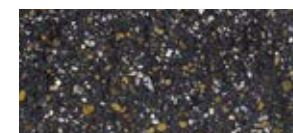

czarny



silver



vera

W rzeczywistości kolory mogą nieznacznie różnić się od przedstawionych na zdjęciu.

\*\* do wyczerpania zapasów magazynowych

W rzeczywistości kolory mogą nieznacznie różnić się od przedstawionych na zdjęciu.



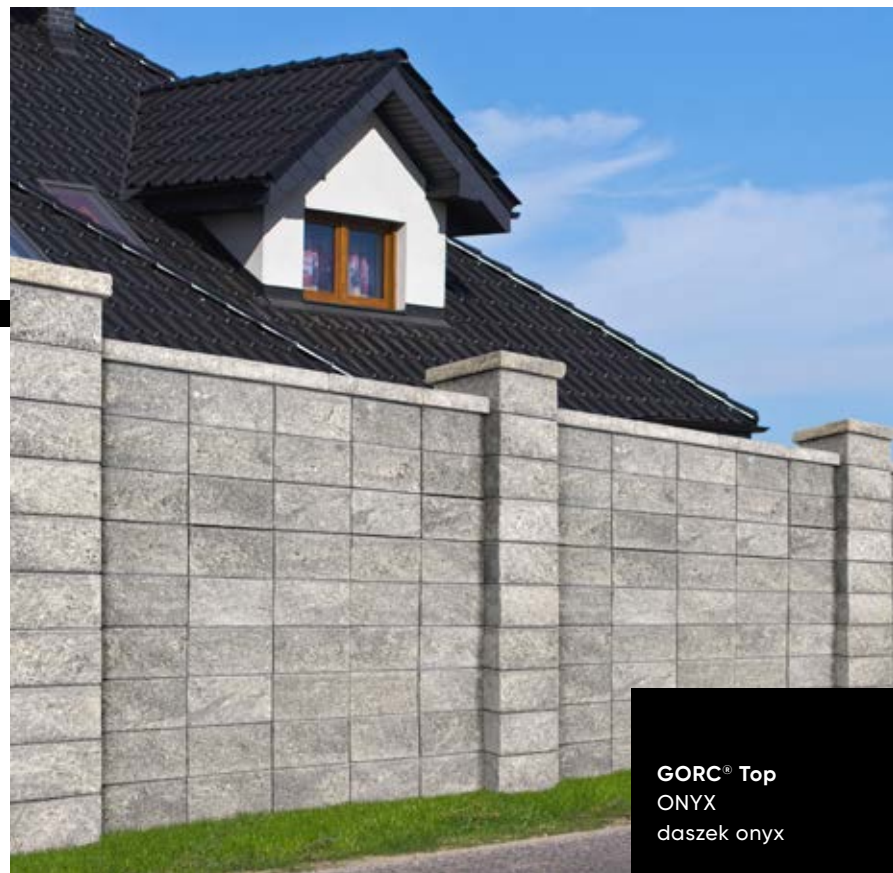

---

## OGRODZENIE ŁUPANE SCRATCH

GORC® Top

# GORC® Top

## elementy systemu



VIBRO TECHNOLOGY



SCRATCH TECHNOLOGY



MULTI COLOR®



ODPORNY NA WARUNKI ATMOSFERYCZNE



SPLITTING TECHNOLOGY



BARWIONY W MASIE



PRODUKT CERTYFIKOWANY

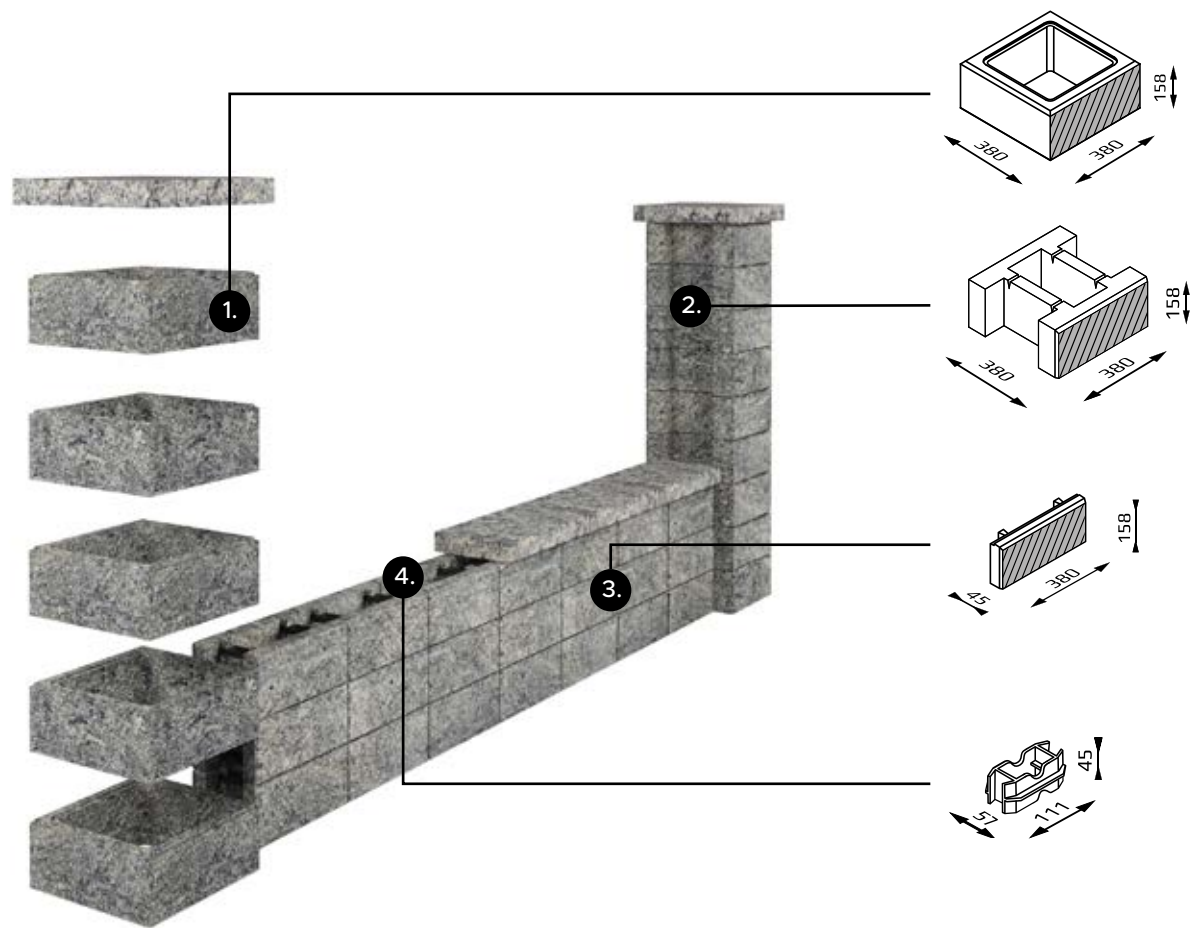

# GORC® Top

## elementy systemu

KOD	OPIS	WYMIARY	KOLOR	CENA netto	CENA brutto
1. GTS38	dwustronnie łupany + scratch	38/38/15,8	czarny**	21,14 zł	26,00 zł
			bronzyt**, piryt**, onyx**	22,11 zł	27,20 zł
			silver**	23,25 zł	28,60 zł
2. GTM38	dwustronnie łupany + scratch	38/38/15,8	czarny**	21,14 zł	26,00 zł
			bronzyt**, piryt**, onyx**	22,11 zł	27,20 zł
			silver**	23,25 zł	28,60 zł
3. GTP	płytki łupana + scratch	38/4,5/15,8	czarny**	5,29 zł	6,51 zł
			bronzyt**, piryt**, onyx**	6,09 zł	7,49 zł
			silver**	6,50 zł	8,00 zł
4. ŁSON			czarny	1,85 zł	2,28 zł

\*\* do wyczerpania zapasów magazynowych

## kolory



czarny



bronzyt

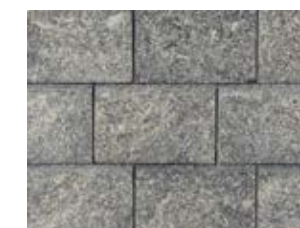

onyx



piryt



silver

W rzeczywistości kolory mogą nieznacznie różnić się od przedstawionych na zdjęciu.

# GORC® Top

## daszki



VIBRO  
TECHNOLOGY



SCRATCH  
TECHNOLOGY



MULTI  
COLOR®



ODPORNY NA WARUNKI  
ATMOSFERYCZNE



SPLITTING  
TECHNOLOGY



BARWIONY  
W MASIE



PRODUKT  
CERTYFIKOWANY



GORC® Top  
CZARNY  
daszek czarny

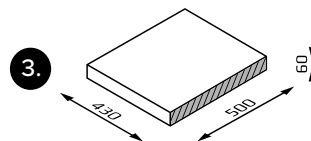
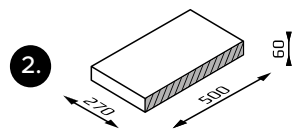
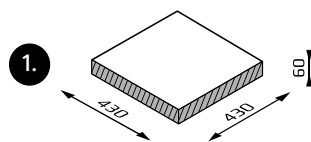

# GORC® Top

## daszki

KOD	OPIS	WYMIARY	DOPASOWANIE	KOLOR	CENA netto	CENA brutto
1. CPGTS43	czterostronnie łupany + scratch	43/43/6	GTS38	bronzyt**, piryt**, onyx**, czarny**	33,43 zł	41,12 zł
				silver**	35,36 zł	43,49 zł
2. CPGTM27	dwustronnie łupany + scratch	50/27/6	GTP	bronzyt**, piryt**, onyx**, czarny**	23,60 zł	29,03 zł
				silver**	26,82 zł	32,99 zł
3. CPGTM43	dwustronnie łupany+scratch	50/43/6	GTS38 GTM38	bronzyt**, piryt**, onyx**, czarny**	38,35 zł	47,17 zł
				silver**	42,27 zł	51,99 zł

\*\* do wyczerpania zapasów magazynowych

## kolory



czarny



bronzyt



onyx



piryt



silver

W rzeczywistości kolory mogą nieznacznie różnić się od przedstawionych na zdjęciu.

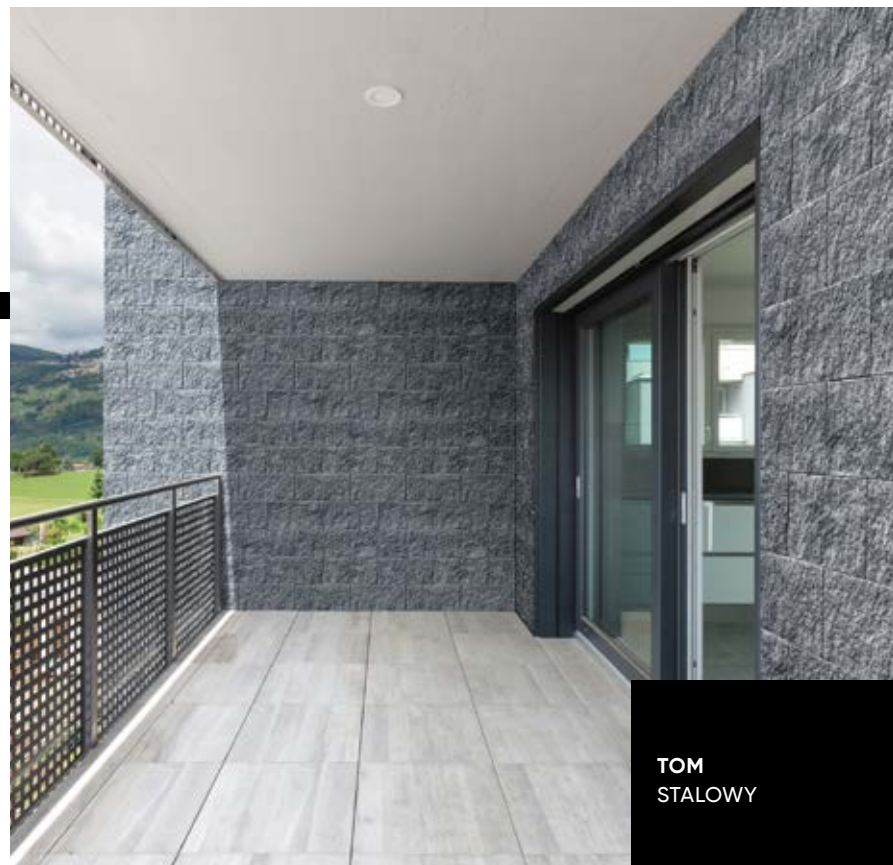

## **ELEWACJE**

**TOM**



# TOM

## elementy systemu



VIBRO  
TECHNOLOGY



MULTI  
COLOR®



ODPORNY NA WARUNKI  
ATMOSFERYCZNE



SPLITTING  
TECHNOLOGY



BARWIONY  
W MASIE



PRODUKT  
CERTYFIKOWANY

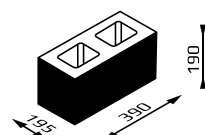
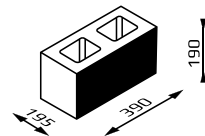
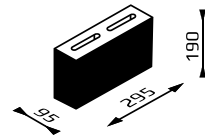
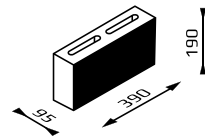
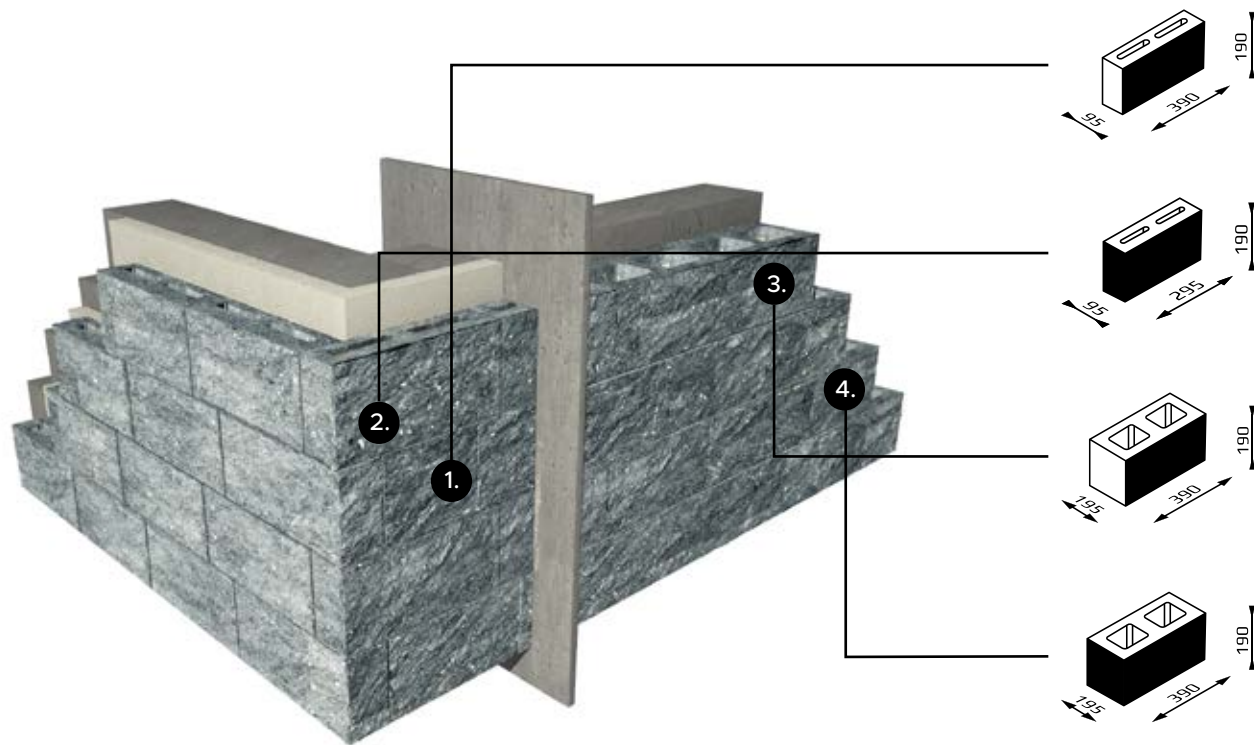

# TOM

## elementy systemu

KOD	OPIS	WYMIARY	KOLOR	CENA netto	CENA brutto
1. T10	łupany jednostronnie	39/9,5/19	stalowy*	8,03 zł	9,88 zł
			piryt*, vera*, onyx*, cytryn**	8,93 zł	10,98 zł
2. T10N	łupany narożny	29,5/9,5/19	stalowy*	9,38 zł	11,54 zł
			piryt*, vera*, onyx*, cytryn**	10,73 zł	13,20 zł
3. T20	łupany jednostronnie	39/19,5/19	stalowy*	10,27 zł	12,63 zł
			piryt*, vera*, onyx*, cytryn**	12,07 zł	14,85 zł
4. T20N	łupany narożny	39/19,5/19	stalowy*	12,07 zł	14,85 zł
			piryt*, vera*, onyx*, cytryn**	14,04 zł	17,27 zł

\* kolor na zamówienie \*\* do wyczerpania zapasów magazynowych

## kolory



cytryn\*\*



onyx

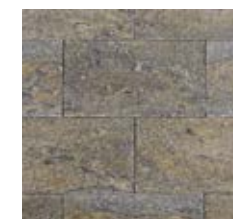

piryt



stalowy

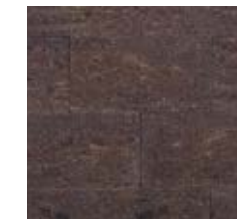

vera

\*\* do wyczerpania zapasów magazynowych  
W rzeczywistości kolory mogą nieznacznie różnić się od przedstawionych na zdjęciu.

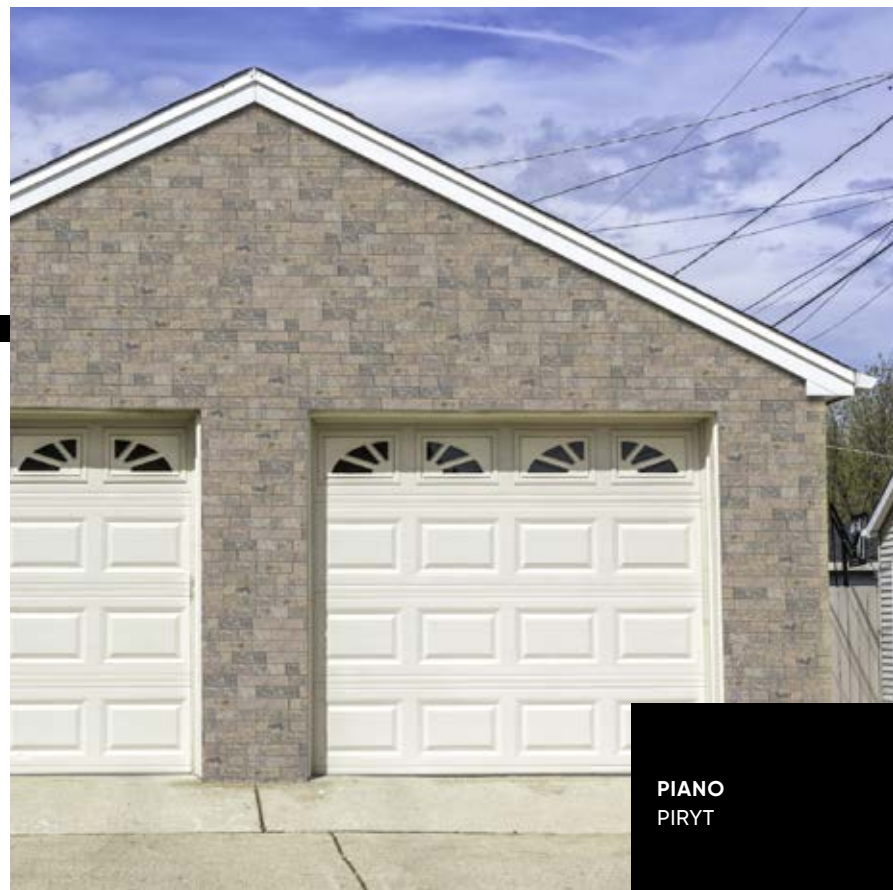

PIANO  
PIRYT

---

## PŁYTKI ELEWACYJNE

PIANO

# PIANO

## elementy systemu



SPLITTING  
TECHNOLOGY



MULTI  
COLOR®



ODPORNY NA WARUNKI  
ATMOSFERYCZNE



VIBRO  
TECHNOLOGY



BARWIONY  
W MASIE



PRODUKT  
CERTYFIKOWANY

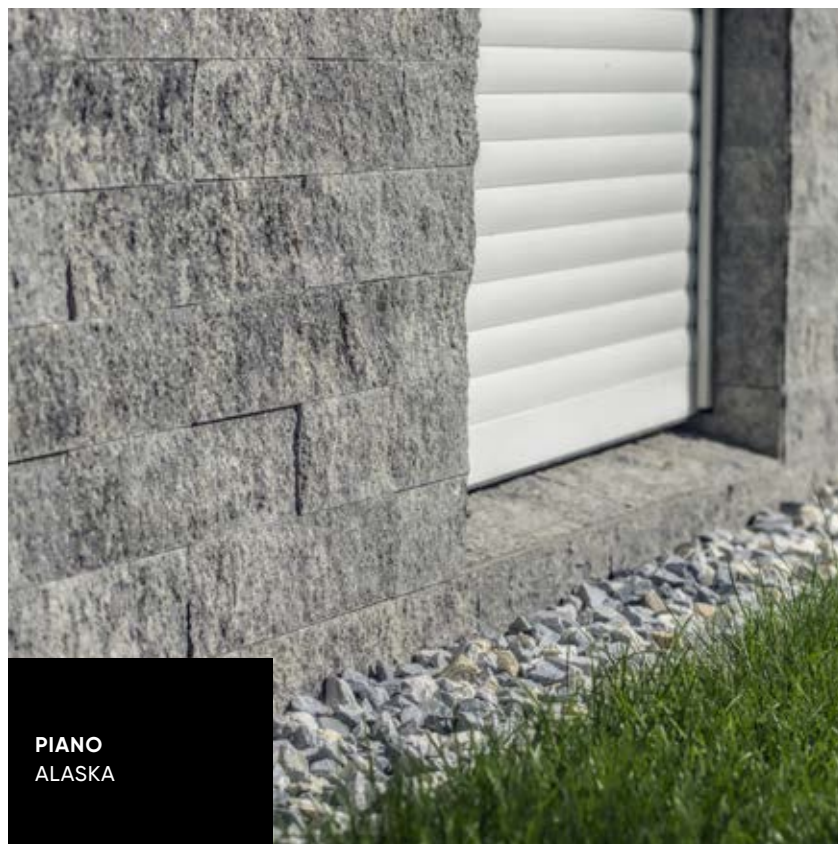

PIANO  
ALASKA

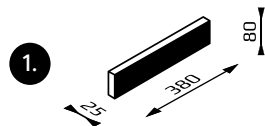

# PIANO

## elementy systemu

KOD	OPIS	WYMIARY	KOLOR	CENA netto	CENA brutto
1. PP	łupana jednostronnie	38/2,5/8	piryt*, alaska*, czarny*, bronzyt*	19,67 zł 81,96 zł	24,19 zł/ 1 op.** 100,81 zł/ 1m <sup>2</sup> ***

\* kolor na zamówienie

\*\* cana za 1 opakowanie - 8szt., 1 opakowanie - 0,24m<sup>2</sup> \*\*\* cena za 1m<sup>2</sup>, 1m<sup>2</sup> - 32,60 szt.

## kolory



alaska



bronzyt



czarny



piryty

W rzeczywistości kolory mogą nieznacznie różnić się od przedstawionych na zdjęciu.



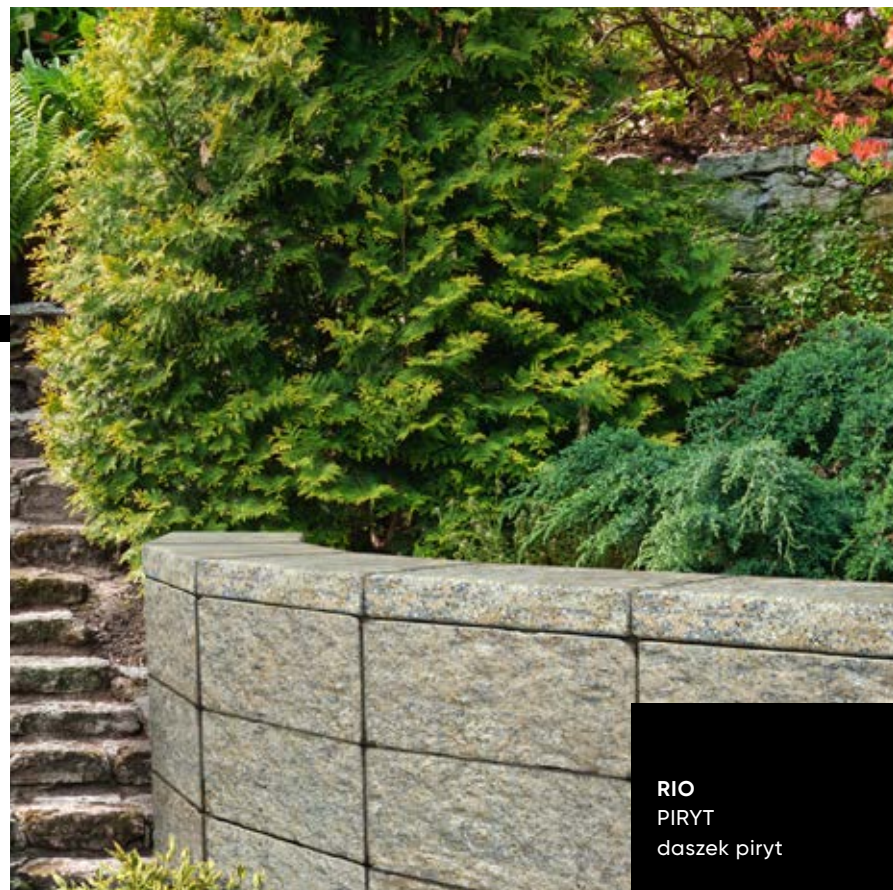

RIO  
PIRYT  
daszek piryt

---

## BLOCZKI SKARPOWE

RIO



# RIO

## elementy systemu

-  SPLITTING TECHNOLOGY
-  MULTI COLOR®
-  ODPORNY NA WARUNKI ATMOSFERYCZNE
-  VIBRO TECHNOLOGY
-  BARWIONY W MASIE
-  PRODUKT CERTYFIKOWANY

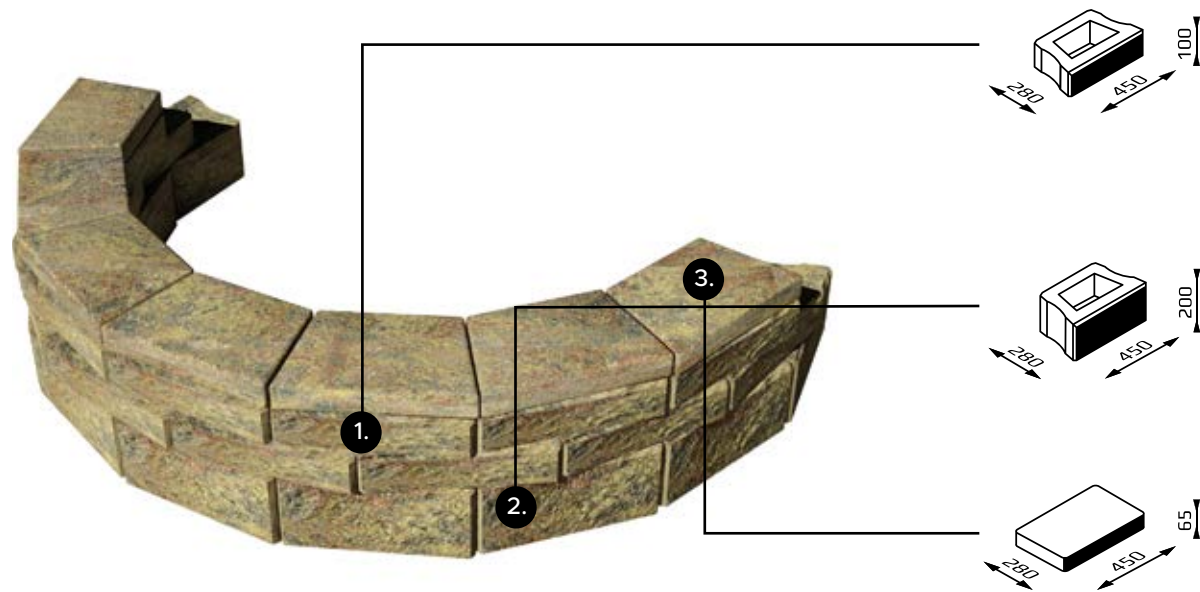

# RIO

## bloczek

KOD	WYMIARY	KOLOR	CENA netto	CENA brutto
1. RIO10	45/28/10	piryt*, onyx*	12,78 zł	15,72 zł
2. RIO20	45/28/20	piryt*, onyx*	19,22 zł	23,64 zł

\* kolor na zamówienie



onyx



piryt

## daszek

KOD	OPIS	WYMIARY	DOPASOWANIE	KOLOR	CENA netto	CENA brutto
3. CR	łupany jednostronnie	45/28/6,5	RIO10, RIO20	piryt*, onyx*	16,53 zł	20,33 zł

\* kolor na zamówienie



onyx



piryt

W rzeczywistości kolory mogą nieznacznie różnić się od przedstawionych na zdjęciu.

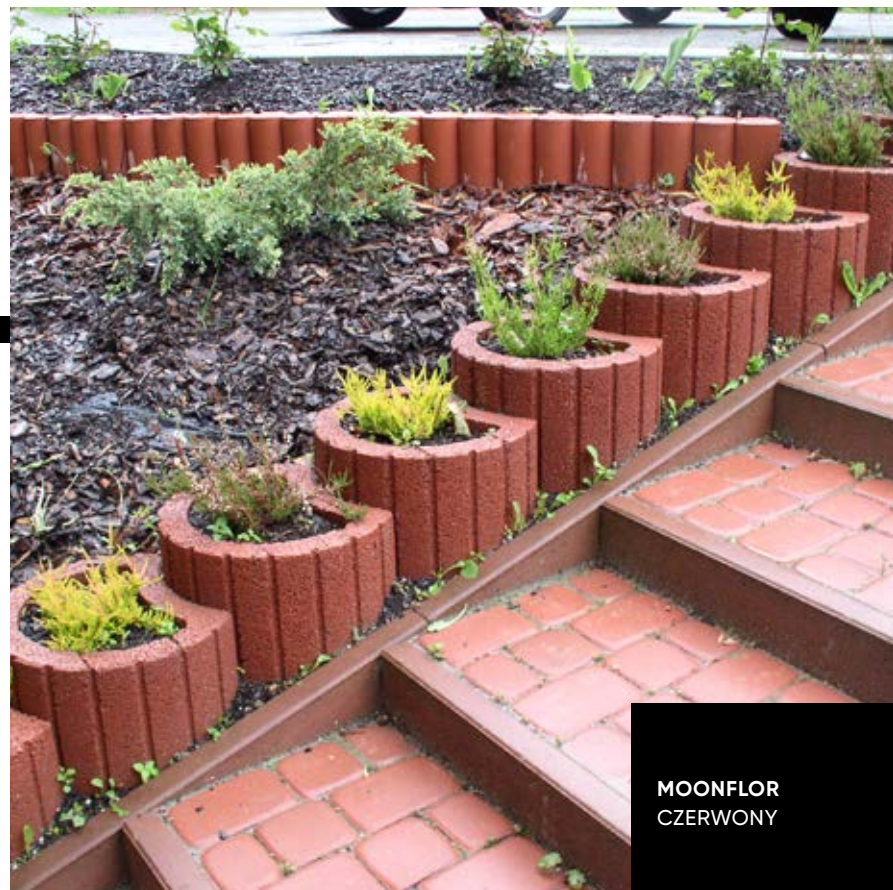

---

## GAZONY

MOONFLOR

PROFLOR

# GAZONY

## elementy systemu



BARWIONY  
W MASIE



ODPORNY NA WARUNKI  
ATMOSFERYCZNE



VIBRO  
TECHNOLOGY



PRODUKT  
CERTYFIKOWANY

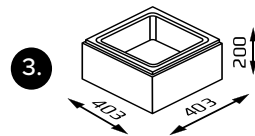
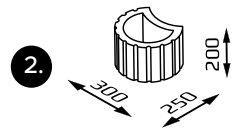
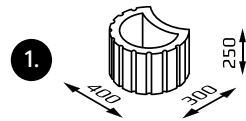

# GAZONY

## elementy systemu

KOD	OPIS	WYMIARY	KOLOR	CENA netto	CENA brutto
1. DM	MOONFLOR	40/30/25	szary*	13,81 zł	16,99 zł
			czerwony*, grafit*	15,36 zł	18,89 zł
2. DMP	MOONFLOR	30/25/20	szary*	7,85 zł	9,66 zł
			czerwony*, grafit*	8,16 zł	10,04 zł
			lava*, onyx*	9,38 zł	11,54 zł
3. DK40	PROFLOR	40,3/40,3/20	szary*	13,81 zł	16,99 zł
			czerwony*, grafit*	15,36 zł	18,89 zł

\* kolor na zamówienie

## kolory



czerwony



grafit



szary



lava



onyx

W rzeczywistości kolory mogą nieznacznie różnić się od przedstawionych na zdjęciu.



MOGIELICA  
PIRYT



**PALISADY**

MOGIELICA

STONE



# MOGIELICA

## elementy systemu



SPLITTING TECHNOLOGY



MULTI COLOR®



ODPORNY NA WARUNKI ATMOSFERYCZNE



VIBRO TECHNOLOGY



BARWIONY W MASIE



PRODUKT CERTYFIKOWANY



MOGIELICA  
CZARNY

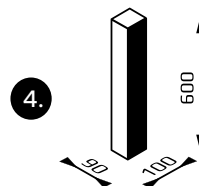
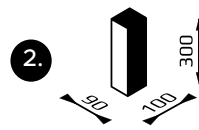
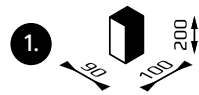

# MOGIELICA

## elementy systemu

KOD	WYMIARY	KOLOR	CENA netto	CENA brutto
1. 20MN	10/9/20	piaskowy*, czarny*, vera*, piryt*, bronzyt*, onyx*	3,28 zł	4,03 zł
2. 30MN	10/9/30	piaskowy*, czarny*, vera*, piryt*, bronzyt*, onyx*	5,90 zł	7,26 zł
3. 56MN	10/9/56	piaskowy*, czarny*, vera*, piryt*, bronzyt*, onyx*	9,77 zł	12,01 zł
4. 60MP	10/9/60	piaskowy*, czarny*, vera*, piryt*, bronzyt*, onyx*	8,90 zł	10,95 zł

\* kolor na zamówienie

### kolory



bronzyt



czarny



onyx



piaskowy



piryt



vera

W rzeczywistości kolory mogą nieznacznie różnić się od przedstawionych na zdjęciu.

# STONE

## elementy systemu

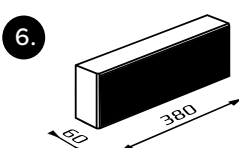
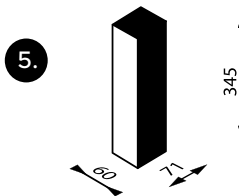
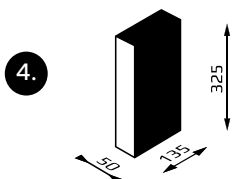
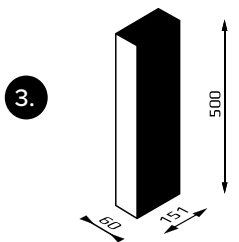
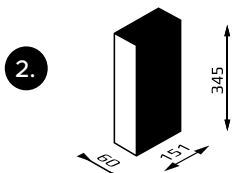
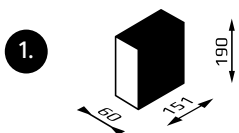

# STONE

## elementy systemu

KOD	WYMIARY	KOLOR	CENA netto	CENA brutto
1. PL19	15,1/6/19	piaskowy**, onyx**, piryt**, czarny**, getyt**, silver**, bronzyt**, vera**, alaska**	2,30 zł	2,83 zł
2. PL34	15,1/6/34,5	piaskowy**, onyx**, piryt**, czarny**, getyt**, silver**, bronzyt**, vera**, alaska**	4,58 zł	5,63 zł
3. PL50	15,1/6/50	onyx*, piryt*, czarny*	11,88 zł	14,61 zł
4. PLL	13,5/5/32,5	bronzyt**, piryt**	4,58 zł	5,63 zł
5. PLM	7,1/6/34,5	piryt**, czarny**, onyx**	2,39 zł	2,94 zł
6. OBRZEŻE PL38	38/6/15,1	piaskowy**, onyx**, piryt**, czarny**, getyt**, silver**, bronzyt**, vera**, alaska**	4,48 zł	5,51 zł

\* kolor na zamówienie \*\* do wyczerpania zapasów magazynowych

### kolory



bronzyt



czarny



silver



onyx



alaska



piryt



piaskowy



getyt



vera

W rzeczywistości kolory mogą nieznacznie różnić się od przedstawionych na zdjęciu.



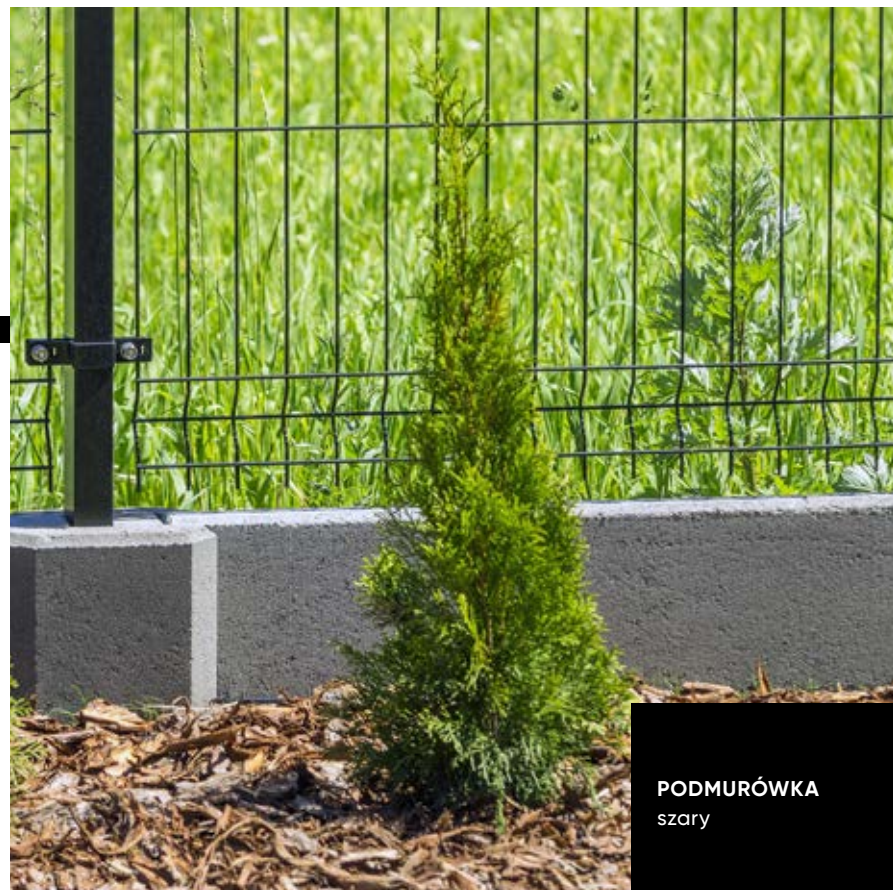

---

## **PODMURÓWKI PREFABRYKOWANE**

DESKI

ŁĄCZNIKI

# DESKI

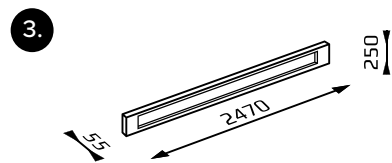
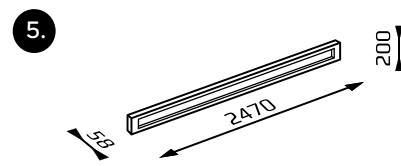
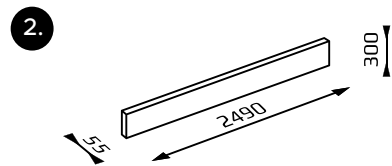
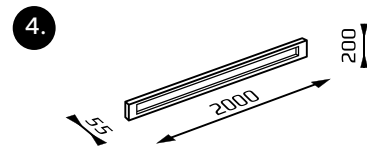
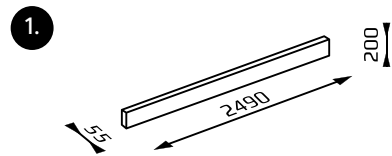

# DESKI

KOD	OPIS	WYMIARY	KOLOR	CENA netto	CENA brutto
1. DX20/249*	BASIC	249/5,5/20	szary	35,68 zł	43,89 zł
2. DX30/249*	HIGH	249/5,5/30	szary	60,90 zł	74,91 zł
3. DOPL25/247*	ULTRA	247/5,5/25	szary	40,52 zł	49,84 zł
4. DOX20/200*	EKO	200/5,5/20	szary	26,87 zł	33,05 zł
5. DOX20/247*	EKO	247/5,8/20	szary	30,98 zł	38,10 zł

\* produkt na zamówienie

kolor



szary

W rzeczywistości kolor może nieznacznie różnić się od przedstawionego na zdjęciu.



1.

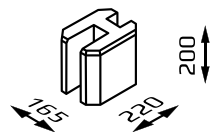

5.

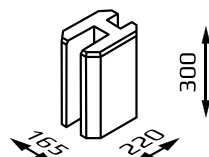

2.



6.



3.

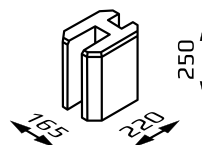

7.

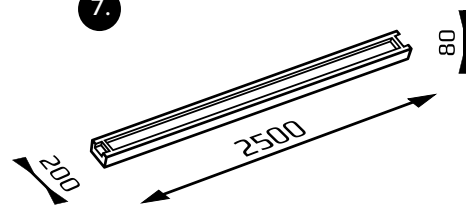

4.



KOD	OPIS	WYMIARY	KOLOR	CENA netto	CENA brutto
1. ŁDP20	łącznik prosty	22/16,5/20	szary	9,41 zł	11,57 zł
2. ŁDN20	łącznik narożny	22/22/20	szary	9,41 zł	11,57 zł
3. ŁDP25	łącznik prosty	22/16,5/25	szary	10,35 zł	12,73 zł
4. ŁDN25	łącznik narożny	22/22/25	szary	10,35 zł	12,73 zł
5. ŁDP30	łącznik prosty	22/16,5/30	szary	14,01 zł	17,23 zł
6. ŁDN30	łącznik narożny	22/22/30	szary	14,01 zł	17,23 zł

KOD	OPIS	WYMIARY	KOLOR	CENA netto	CENA brutto
7. SD**	prefabrykat betonowy	250/20/8	szary	<del>72,00 zł</del> 36,00 zł	<del>88,56 zł</del> 44,28 zł

\*\* produkt do wyczerpania zapasów magazynowych

kolor



szary

W rzeczywistości kolor może nieznacznie różnić się od przedstawionego na zdjęciu.



**KOSTKA ŁUPANA**  
piryt



**KOSTKA  
ŁUPANA**

# KOSTKA ŁUPANA

-  SPLITTING TECHNOLOGY
-  MULTI COLOR®
-  ODPORNY NA WARUNKI ATMOSFERYCZNE
-  VIBRO TECHNOLOGY
-  BARWIONY W MASIE
-  PRODUKT CERTYFIKOWANY

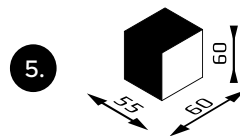
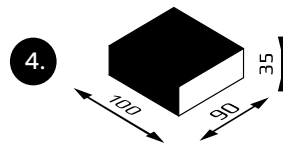
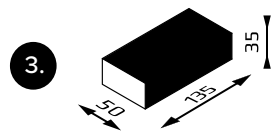
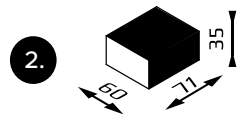
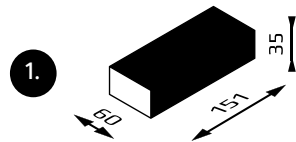
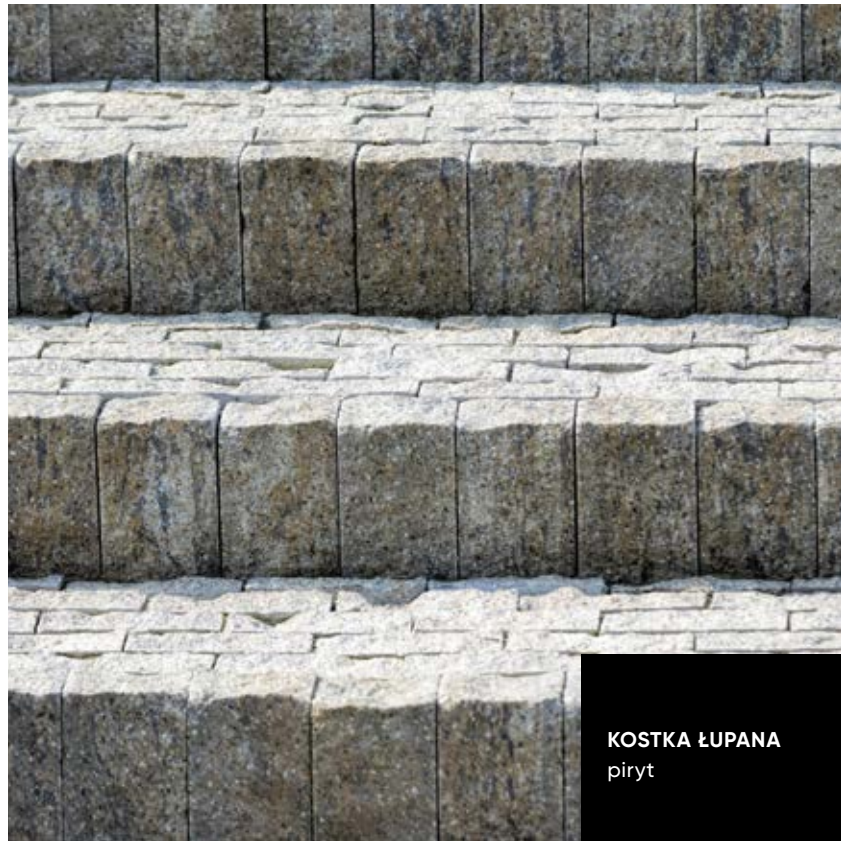

# KOSTKA ŁUPANA

KOD	WYMIARY	KOLOR	CENA netto	CENA brutto
1. KOST**	15,1/6/3,5	piryt, piaskowy, onyx, czarny, getyt, silver, vera, bronzyt, alaska	121,95 zł	150,00 zł***
2. KOST**	7,1/6/3,5	piryt, onyx, czarny, silver	121,95 zł	150,00 zł***
3. KOST**	13,5/5/3,5	piryt, bronzyt	121,95 zł	150,00 zł***
4. KOST**	10/9/3,5	piryt, piaskowy, onyx, czarny, vera, bronzyt	121,95 zł	150,00 zł***
5. KOST**	5,5/6/6	piryt, bronzyt, onyx, czarny, getyt, silver, vera	121,95 zł	150,00 zł***

\*\* produkt do wyczerpania zapasów magazynowych tylko loco magazyn Tymbark

\*\*\* cena za 1 big bag ~ 11,9 m<sup>2</sup>

## kolory



bronzyt



czarny



getyt



onyx



vera



piaskowy



piryt



silver

W rzeczywistości kolory mogą nieznacznie różnić się od przedstawionych na zdjęciu.





**CHODNIK ŁUPANY**  
alaska

---

## **CHODNIK ŁUPANY**



# CHODNIK ŁUPANY



SPLITTING TECHNOLOGY



MULTI COLOR®



ODPORNY NA WARUNKI ATMOSFERYCZNE



VIBRO TECHNOLOGY



BARWIONY W MASIE



PRODUKT CERTYFIKOWANY

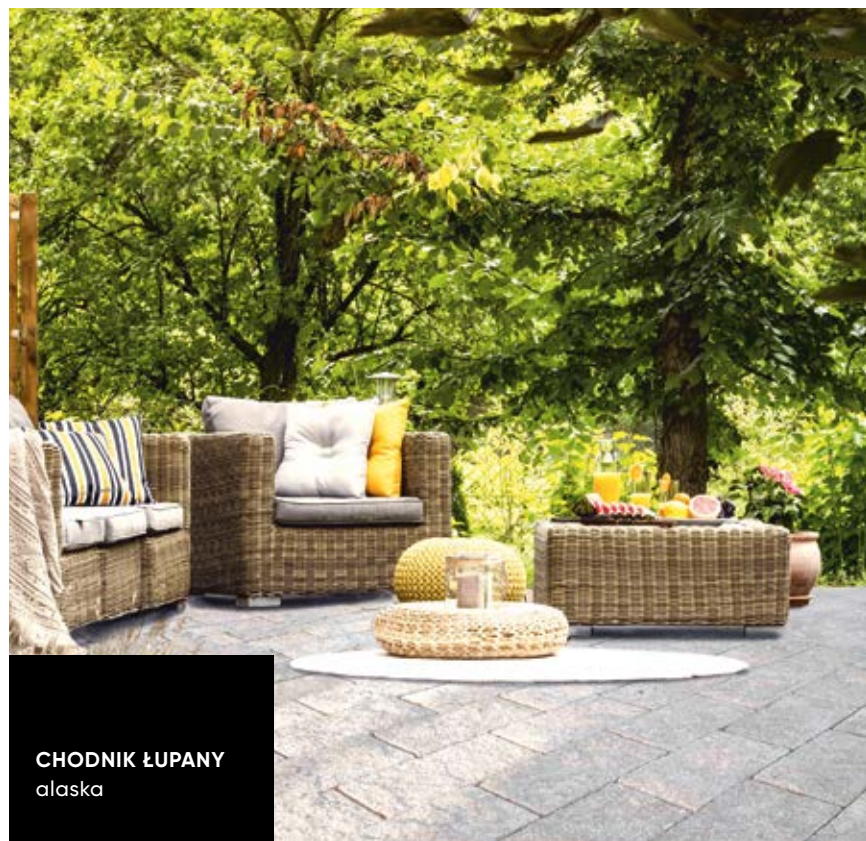

CHODNIK ŁUPANY  
alaska

1.

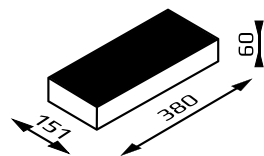

# CHODNIK ŁUPANY

KOD	WYMIARY	KOLOR	CENA netto	CENA brutto
1. BRUK38**	38/15,1/6	piryt, alaska, onyx, czarny, vera piaskowy, bronzyt, getyt, silver	78,40 zł	96,43 zł****

\*\*do wyczerpania zapasów magazynowych

\*\*\* cena za ~ 1 m<sup>2</sup>

## kolory



alaska



czarny



piryt

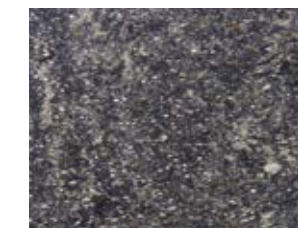

onyx



getyt



piaskowy



bronzyt

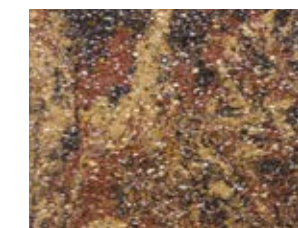

vera



silver

W rzeczywistości kolory mogą nieznacznie różnić się od przedstawionych na zdjęciu.



PANEL Como

---

## **PRZĘSŁA OGRODZENIOWE, BRAMY, FURTKI**

PANELOWE

GABIONOWE

## PRZĘSŁA PANELOWE

1.



2.

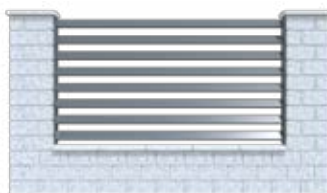

3.



4.



5.



6.



7.



## PRZĘSŁA PANELOWE

KOD	OPIS	WYMIARY	KOLOR	CENA netto	CENA brutto
1. PANEL COMO	przezierny - 8 profili	111x202 111x254	RAL 7016*, RAL 9005*, RAL 7039*, RAL 7042*	pobierz ze strony <a href="http://www.joniec.pl">www.joniec.pl</a>	
2. PANEL VERO	przezierny - 8 profili	111x202 111x254	RAL 7016*, RAL 9005*, RAL 7039*, RAL 7042*	pobierz ze strony <a href="http://www.joniec.pl">www.joniec.pl</a>	
3. PANEL VERO	nieprzezierny - 15 profili	111x202 111x254	RAL 7016*, RAL 9005*, RAL 7039*, RAL 7042*	pobierz ze strony <a href="http://www.joniec.pl">www.joniec.pl</a>	
4. PANEL OPTIMA Classic	przerwa 80 mm, liczba profili poziomych: 7 szt	104x202	RAL 7016*, RAL 9005*, RAL 7039*, RAL 7042*	pobierz ze strony <a href="http://www.joniec.pl">www.joniec.pl</a>	
5. PANEL OPTIMA Balance	przerwa 60 mm, liczba profili poziomych: 8 szt	106x202	RAL 7016*, RAL 9005*, RAL 7039*, RAL 7042*	pobierz ze strony <a href="http://www.joniec.pl">www.joniec.pl</a>	
6. PANEL OPTIMA Prestige	przerwa 40 mm, liczba profili poziomych: 9 szt	104x202	RAL 7016*, RAL 9005*, RAL 7039*, RAL 7042*	pobierz ze strony <a href="http://www.joniec.pl">www.joniec.pl</a>	
7. PANEL OPTIMA MAX	przerwa 20 mm, liczba profili poziomych: 11 szt	108x202	RAL 7016*, RAL 9005*, RAL 7039*, RAL 7042*	pobierz ze strony <a href="http://www.joniec.pl">www.joniec.pl</a>	
8. Profil 80x20		8x2x252	RAL 7016*, RAL 9005*, RAL 7039*, RAL 7042*	pobierz ze strony <a href="http://www.joniec.pl">www.joniec.pl</a>	
9. Profil 80x20		8x2x200	RAL 7016*, RAL 9005*, RAL 7039*, RAL 7042*	pobierz ze strony <a href="http://www.joniec.pl">www.joniec.pl</a>	
10. Listwa boczna COMO/VERO		8x2x111	RAL 7016*, RAL 9005*, RAL 7039*, RAL 7042*	pobierz ze strony <a href="http://www.joniec.pl">www.joniec.pl</a>	

\* kolor na zamówienie



## FURTKI, BRAMY PANELOWE

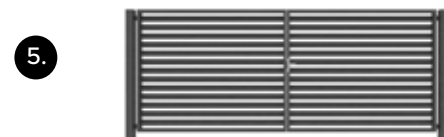

## FURTKI, BRAMY PANELOWE

KOD	OPIS	WYMIARY	KOLOR	CENA netto	CENA brutto
1.	Furtka COMO przezierna - 11 profili	148x100	RAL 7016*, RAL 9005*, RAL 7039*, RAL 7042*	pobierz ze strony <a href="http://www.joniec.pl">www.joniec.pl</a>	
2.	Furtka VERO przezierna - 11 profili	148x100	RAL 7016*, RAL 9005*, RAL 7039*, RAL 7042*	pobierz ze strony <a href="http://www.joniec.pl">www.joniec.pl</a>	
3.	Furtka VERO nieprzezierna - 21 profili	148x100	RAL 7016*, RAL 9005*, RAL 7039*, RAL 7042*	pobierz ze strony <a href="http://www.joniec.pl">www.joniec.pl</a>	
4.	Brama dwuskrzydłowa COMO przezierna - 11 profili	148x400	RAL 7016*, RAL 9005*, RAL 7039*, RAL 7042*	pobierz ze strony <a href="http://www.joniec.pl">www.joniec.pl</a>	
5.	Brama dwuskrzydłowa VERO przezierna - 11 profili	148x400	RAL 7016*, RAL 9005*, RAL 7039*, RAL 7042*	pobierz ze strony <a href="http://www.joniec.pl">www.joniec.pl</a>	
6.	Brama dwuskrzydłowa VERO nieprzezierna - 21 profili	148x400	RAL 7016*, RAL 9005*, RAL 7039*, RAL 7042*	pobierz ze strony <a href="http://www.joniec.pl">www.joniec.pl</a>	
7.	Brama przesuwna COMO przezierna - 9 profili	148x400	RAL 7016*, RAL 9005*, RAL 7039*, RAL 7042*	pobierz ze strony <a href="http://www.joniec.pl">www.joniec.pl</a>	
8.	Brama przesuwna VERO przezierna - 9 profili	148x400	RAL 7016*, RAL 9005*, RAL 7039*, RAL 7042*	pobierz ze strony <a href="http://www.joniec.pl">www.joniec.pl</a>	
9.	Brama przesuwna VERO nieprzezierna - 18 profili	148x400	RAL 7016*, RAL 9005*, RAL 7039*, RAL 7042*	pobierz ze strony <a href="http://www.joniec.pl">www.joniec.pl</a>	

\* kolor na zamówienie



# PRZĘŚLA GABIONOWE

1.



2.



# PRZĘŚLA GABIONOWE

KOD	OPIS	WYMIARY	KOLOR	CENA netto	CENA brutto
1. PANEL LUCCA	z koszykami	100x200	RAL 7016*, RAL 9005*, RAL 7039*, RAL 7042*	pobierz ze strony <a href="http://www.joniec.pl">www.joniec.pl</a>	
2. PANEL ECONOMY	bez koszyków	100x200	RAL 7016*, RAL 9005*, RAL 7039*, RAL 7042*	pobierz ze strony <a href="http://www.joniec.pl">www.joniec.pl</a>	

\* kolor na zamówienie

kolory



RAL 7016

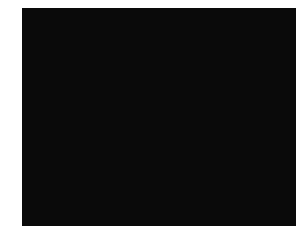

RAL 9005

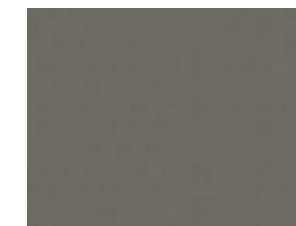

RAL 7039



RAL 7042

W rzeczywistości kolory mogą nieznacznie różnić się od przedstawionych na zdjęciu.



SKRZYŃKA SDDA

---

## WYPOSAŻENIE SYSTEMÓW OGRODZENIOWYCH

SKRZYŃKI NA LISTY

LAMPY

## SKRZYNKI NA LISTY



## SKRZYNKI NA LISTY

KOD	OPIS	WYMIARY FRONTU	DOPASOWANIE	KOLOR	CENA netto	CENA brutto
1. SDZ	skrzynka duża zwykła	285x145	GUD+GAD, BRDM, BH28, GTS38	inox*, RAL 7021*, RAL 8019*, RAL 7016*, RAL 7048*	pobierz ze strony <a href="http://www.joniec.pl">www.joniec.pl</a>	
2. SDZP	skrzynka duża zwykła personalizowana	285x332	GUD+GAD, BRDM, BH28, GTS38	inox*	pobierz ze strony <a href="http://www.joniec.pl">www.joniec.pl</a>	
3. SMZ	skrzynka mała zwykła	285x145	GU+GA, BRSM, BH20, RP20	inox*, RAL 7021*, RAL 8019*, RAL 7016*, RAL 7048*	pobierz ze strony <a href="http://www.joniec.pl">www.joniec.pl</a>	
4. SMZP	skrzynka mała zwykła personalizowana	285x385	GU+GA, BRSM, BH20, RP20	inox*	pobierz ze strony <a href="http://www.joniec.pl">www.joniec.pl</a>	
5. SDG	skrzynka duża z dzwonkiem	285x158	GUD+GAD, BRDM, BH28, GTS38	inox*, RAL 7021*, RAL 8019*, RAL 7016*, RAL 7048*	pobierz ze strony <a href="http://www.joniec.pl">www.joniec.pl</a>	
6. SDGP	skrzynka duża z dzwonkiem personalizowana	285x332	GUD+GAD, BRDM, BH28, GTS38	inox*	pobierz ze strony <a href="http://www.joniec.pl">www.joniec.pl</a>	
7. SMG	skrzynka mała z dzwonkiem	285x158	GU+GA, BRSM, BH20, RP20	inox*, RAL 7021*, RAL 8019*, RAL 7016*, RAL 7048*	pobierz ze strony <a href="http://www.joniec.pl">www.joniec.pl</a>	
8. SMGP	skrzynka mała z dzwonkiem personalizowana	285x385	GU+GA, BRSM, BH20, RP20	inox*	pobierz ze strony <a href="http://www.joniec.pl">www.joniec.pl</a>	
9. SDDA	skrzynka duża z domofonem analogowym	285x205	GUD+GAD, BRDM, BH28, GTS38	inox*, RAL 7021*, RAL 8019*, RAL 7016*, RAL 7048*	pobierz ze strony <a href="http://www.joniec.pl">www.joniec.pl</a>	
10. SDDAP	skrzynka duża z domofonem analogowym personalizowana	285x332	GUD+GAD, BRDM, BH28, GTS38	inox*	pobierz ze strony <a href="http://www.joniec.pl">www.joniec.pl</a>	
11. SMDA	skrzynka mała z domofonem analogowym	285x205	GU+GA, BRSM, BH20, RP20	inox*, RAL 7021*, RAL 8019*, RAL 7016*, RAL 7048*	pobierz ze strony <a href="http://www.joniec.pl">www.joniec.pl</a>	
12. SMDAP	skrzynka mała z domofonem analogowym personalizowana	285x385	GU+GA, BRSM, BH20, RP20	inox*	pobierz ze strony <a href="http://www.joniec.pl">www.joniec.pl</a>	

\* kolor na zamówienie

## SKRZYNKI NA LISTY

z systemami kontroli dostępu

13.



14.



15.



16.



## AKCESORIA

17.



18.



19.



## SKRZYNKI NA LISTY

KOD	OPIS	WYMIARY FRONTU	DOPASOWANIE	KOLOR	CENA netto	CENA brutto
13. SDVD (czytnik RFID)	skrzynka duża z videofonem i czytnikiem RFID	285x332	GUD+GAD, BRDM, BH28, GTS38	inox*, RAL 7021*, RAL 8019*, RAL 7016*, RAL 7048*	pobierz ze strony <a href="http://www.joniec.pl">www.joniec.pl</a>	
14. SMVD (czytnik RFID)	skrzynka mała z videofonem i czytnikiem RFID	285x385	GU+GA, BRSM, BH20, RP20	inox*, RAL 7021*, RAL 8019*, RAL 7016*, RAL 7048*	pobierz ze strony <a href="http://www.joniec.pl">www.joniec.pl</a>	
15. SDVD (klawiatura)	skrzynka duża z videofonem i klawiaturą dotykową	285x332	GUD+GAD, BRDM, BH28, GTS38	inox*, RAL 7021*, RAL 8019*, RAL 7016*, RAL 7048*	pobierz ze strony <a href="http://www.joniec.pl">www.joniec.pl</a>	
16. SMVD (klawiatura)	skrzynka mała z videofonem i klawiaturą dotykową	285x385	GU+GA, BRSM, BH20, RP20	inox*, RAL 7021*, RAL 8019*, RAL 7016*, RAL 7048*	pobierz ze strony <a href="http://www.joniec.pl">www.joniec.pl</a>	

## AKCESORIA

KOD	OPIS	DOPASOWANIE	KOLOR	CENA netto	CENA brutto
17. MASK SD	maskownica do skrzynki dużej	do każdego typu skrzynki dużej	inox*	pobierz ze strony <a href="http://www.joniec.pl">www.joniec.pl</a>	
18. MASK SM	maskownica do skrzynki małej	do każdego typu skrzynki małej	inox*	pobierz ze strony <a href="http://www.joniec.pl">www.joniec.pl</a>	
19. DASZEK	daszek osłonowy SD/SM	do każdego typu skrzynki	inox*	pobierz ze strony <a href="http://www.joniec.pl">www.joniec.pl</a>	

\* kolor na zamówienie

## kolory

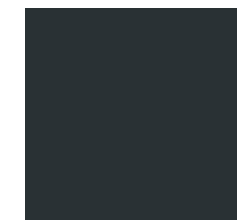

RAL 7016



RAL 7021



RAL 7048



RAL 8019



inox

W rzeczywistości kolory mogą nieznacznie różnić się od przedstawionych na zdjęciu.



# LAMPY

1.



2.



3.



4.



5.



6.



7.



8.



9.



10.



11.



# LAMPY

	KOD	OPIS	WYMIARY	KOLOR	CENA netto	CENA brutto
1.	94327	lampa elewacyjna wbudowany LED, IP44, 3000K, 320 lm	103x58x75	antracyt*	pobierz ze strony <a href="http://www.joniec.pl">www.joniec.pl</a>	
2.	94328	lampa elewacyjna wbudowany LED, IP44, 3000K, 260 lm	128x58x75	antracyt*	pobierz ze strony <a href="http://www.joniec.pl">www.joniec.pl</a>	
3.	94329	lampa elewacyjna wbudowany LED, IP44, 3000K, 320 lm	103x58x75	biały*	pobierz ze strony <a href="http://www.joniec.pl">www.joniec.pl</a>	
4.	94330	lampa elewacyjna wbudowany LED, IP44, 3000K, 260 lm	128x58x75	biały*	pobierz ze strony <a href="http://www.joniec.pl">www.joniec.pl</a>	
5.	94383	lampa elewacyjna wbudowany LED IP44, 3000K, 500lm	62x103x58	antracyt*	pobierz ze strony <a href="http://www.joniec.pl">www.joniec.pl</a>	
6.	94382	lampa elewacyjna wbudowany LED IP44, 3000K, 500lm	103x62x58	antracyt*	pobierz ze strony <a href="http://www.joniec.pl">www.joniec.pl</a>	
7.	94331	Lampa elewacyjna GU10, IP44	163x73x110	srebrny*	pobierz ze strony <a href="http://www.joniec.pl">www.joniec.pl</a>	
8.	95388	Lampa solarna z czujnikiem zmierzchu IP44, 3000K, 6 lm	175x225x63	czarny*	pobierz ze strony <a href="http://www.joniec.pl">www.joniec.pl</a>	
9.	94396	Lampa elewacyjna z czujnikiem ruchu E27, IP44	327x210x173	ciemnoszary*	pobierz ze strony <a href="http://www.joniec.pl">www.joniec.pl</a>	
10.	94398	Lampa elewacyjna E27, IP44	327x210x173	ciemnoszary*	pobierz ze strony <a href="http://www.joniec.pl">www.joniec.pl</a>	
11.	94397	Lampa ogrodowa E27, IP44	500x173	ciemnoszary*	pobierz ze strony <a href="http://www.joniec.pl">www.joniec.pl</a>	

\* kolor na zamówienie

# LAMPY

1.



2.



3.



4.



5.



6.



7.



8.



9.



10.



11.



# LAMPY

	KOD	OPIS	WYMIARY	KOLOR	CENA netto	CENA brutto
1.	ST01	lampa elewacyjna z kamerą, wbudowany LED, IP44, 3000K, 1026 lm	305x78x131	antracyt*	pobierz ze strony <a href="http://www.joniec.pl">www.joniec.pl</a>	
2.	ST02	lampa elewacyjna z czujnikiem zmierzchu i ruchu, wbudowany LED, IP44, 3000K, 858 lm	91x230x146	antracyt*	pobierz ze strony <a href="http://www.joniec.pl">www.joniec.pl</a>	
3.	ST03	lampa elewacyjna z czujnikiem zmierzchu i ruchu, wbudowany LED, IP44, 3000K, 611 lm	88x230x146	antracyt*	pobierz ze strony <a href="http://www.joniec.pl">www.joniec.pl</a>	
4.	ST04	lampa elewacyjna z czujnikiem zmierzchu i ruchu, wbudowany LED, IP44, 3000K, 360 lm	110x110x134	antracyt*	pobierz ze strony <a href="http://www.joniec.pl">www.joniec.pl</a>	
5.	ST05	lampa elewacyjna z czujnikiem zmierzchu i ruchu, wbudowany LED, IP44, 3000K, 429 lm	110x110x134	srebrny*	pobierz ze strony <a href="http://www.joniec.pl">www.joniec.pl</a>	
6.	ST06	lampa elewacyjna z czujnikiem zmierzchu i ruchu, wbudowany LED, IP44, 3000K, 500 lm	110x110x132	antracyt*	pobierz ze strony <a href="http://www.joniec.pl">www.joniec.pl</a>	
7.	ST07	lampa elewacyjna z czujnikiem zmierzchu i ruchu, wbudowany LED, IP44, 3000K, 608 lm	110x110x132	srebrny*	pobierz ze strony <a href="http://www.joniec.pl">www.joniec.pl</a>	
8.	ST08	lampa elewacyjna z czujnikiem zmierzchu i ruchu, wbudowany LED, IP44, 3000K, 635 lm	110x110x132	antracyt*	pobierz ze strony <a href="http://www.joniec.pl">www.joniec.pl</a>	
9.	ST09	lampa elewacyjna z czujnikiem zmierzchu i ruchu, wbudowany LED, IP44, 3000K, 695 lm	110x110x132	srebrny*	pobierz ze strony <a href="http://www.joniec.pl">www.joniec.pl</a>	
10.	ST10	lampa ogrodowa z czujnikiem zmierzchu i ruchu, wbudowany LED, IP44, 3000K, 633 lm	633x110x130	antracyt*	pobierz ze strony <a href="http://www.joniec.pl">www.joniec.pl</a>	
11.	ST11	lampa ogrodowa z czujnikiem zmierzchu i ruchu, wbudowany LED, IP44, 3000K, 693 lm,	633x110x130	srebrny*	pobierz ze strony <a href="http://www.joniec.pl">www.joniec.pl</a>	

\* kolor na zamówienie

## CHEMIA DO BETONU



## CHEMIA DO BETONU

NAZWA	OPAKOWANIE	CENA netto	CENA brutto
1. Farba do malowania i renowacji powierzchni betonowych (piaskowy, żółty, czarny, j.brąz, c.brąz, kremowy, stalowy)	1 L	28,45 zł	34,99 zł
2. Impregnat do ogrodzeń - PROTECT	5 L	134,14 zł	164,99 zł
3. Impregnat do ogrodzeń - hydrofobowy uniwersalny	5 L	81,29 zł	99,99 zł
4. Impregnat do ogrodzeń - koloryzujący (grafit, platinum, biały)	5 L	138,20 zł	169,99 zł
5. Klej - uszczelniacz do bloczków	300 ml	17,88 zł	21,99 zł
6. Klej - uszczelniacz do bloczków w folii*	600 ml	26,82 zł	32,99 zł
7. Preparat do usuwania wykwitów i nalotów	1 L	12,19 zł	14,99 zł
8. Preparat LBN - przeciwskurczowa domieszka do betonu	1 L	12,19 zł	14,99 zł
9. Kotwa chemiczna	300 ml	24,38 zł	29,99 zł
10. Folia IZOHAN do izolacji poziomej	15 kg	219,50 zł	269,99 zł
11. Przekładka styropianowa do bloczków 20 (215x200x20)	150 szt.	47,60 zł	58,55 zł
12. Przekładka styropianowa do bloczków 28 (265x200x20)	150 szt.	58,80 zł	72,32 zł

\* produkt wymaga specjalistycznego wyciskacza do mas uszczelniających

## INFORMACJE LOGISTYCZNE

SYSTEM	KOD	WAGA (KG)	ILOŚĆ NA PALECIE (SZT/KPL) Podane ilości dotyczą palet 80x120cm
<b>OGRODZENIA ŁUPANE GORC®</b>			
GORC® GL22	GU+GA	18	70
GORC® GL22	GM	18	70
GORC® GL22	GP	6,3	170
GORC® GL22	GU+GAM	9,8	110
GORC® GL22	GMM	9,8	110
GORC® GL38	GUD+GAD	24,7	42
GORC® GL38	GMD	24,7	42
GORC® GL38	GUD+GADM	13,52	66
GORC® GL38	GMDM	13,52	66
GORC® TOP	GTS38	21,5	42
GORC® TOP	GTM38	22	42
GORC® TOP	GTP	6,3	170
<b>OGRODZENIA MODUŁOWE ROMA</b>			
ROMA Classic	BRDM	24,6	36
ROMA Classic	BRSM	22,5	48
ROMA Horizon	BH20	23,3	48 (80x120)* - pakowanie do przesyłek kurierskich 60 (100x120)* - pakowanie standardowe
ROMA Horizon	BH28	27,5	36 (80x120)* - pakowanie do przesyłek kurierskich 40 (100x120)* - pakowanie standardowe
ROMA Perfect	RP20	23,3	48

\* wymiary palet

## INFORMACJE LOGISTYCZNE

SYSTEM	KOD	WAGA (KG)	ILOŚĆ NA PALECIE (SZT/KPL) Podane ilości dotyczą palet 80x120cm
<b>DASZKI BETONOWE</b>			
GORC® GL22	CSBNR	14	38
GORC® GL22	CBG	7,1	126
GORC® GL22	CPGS	15,8	72
GORC® GL22	CPGM	17,8	66
GORC® GL38	CSDR	24,9	24
GORC® GL38	CPDD	26,9	26
GORC® GL38	CPGMD	29,2	40
GORC® GL38	CPGSD	25,4	48
GORC® TOP	CPGTS43	24,4	48
GORC® TOP	CPGTM27	17,8	66
GORC® TOP	CPGTM43	28,3	40
ROMA Classic	CRDM	15,5	78
ROMA Classic	CRSM	12	96
ROMA Horizon	CH20	12	96
ROMA Horizon	CH28	16,7	72
ROMA Perfect	CRP20	12	96
RIO	CR	17,7	66
<b>PALISADY OGRODOWE</b>			
MOGIELICA	20MN	4,1	288
MOGIELICA	30MN	6,1	192
MOGIELICA	56MN	11,6	96
MOGIELICA	60MP	12,25	96



## INFORMACJE LOGISTYCZNE

SYSTEM	KOD	WAGA (KG)	ILOŚĆ NA PALECIE (SZT/KPL)
<b>PALISADY OGRODOWE</b>			
STONE	PL19	4	288
STONE	PL34	7	180
STONE	PL50	10	120
STONE	PLL	5,25	220
STONE	PLM	3,5	324
OBRZEŻE	PL38	7,5	170
<b>ELEWACJE TOM</b>			
TOM	T20	18	60
TOM	T10	12	120
TOM	T20N	19	60
TOM	T10N	9,63	120
<b>PODMURÓWKI PREFABRYKOWANE</b>			
ŁĄCZNIKI	ŁDP20	10	120
ŁĄCZNIKI	ŁDN20	14,2	75
ŁĄCZNIKI	ŁDP25	12,4	96
ŁĄCZNIKI	ŁDN25	18,6	60
ŁĄCZNIKI	ŁDP30	14,6	72
ŁĄCZNIKI	ŁDN30	21,6	45
DESKI	DX20/249	61	28
DESKI	DX30/249	90	13
DESKI	DOPL25/247	59	26
DESKI	DOX20/200	32	39
DESKI	DOX20/247	43	39

## INFORMACJE LOGISTYCZNE

SYSTEM	KOD	WAGA (KG)	ILOŚĆ NA PALECIE (SZT/KPL)
<b>PŁYTKI ELEWACYJNE PIANO</b>			
PIANO	PP	13,2/opak.	90 opak.
<b>ELEMENTY SKARPOWE RIO</b>			
RIO	RIO10	16,3	80
RIO	RIO20	32,1	40
<b>GAZONY</b>			
MOONFLOR	DM	25	40
MOONFLOR	DMP	12	72
PROFLOR	DK40	24,8	36
<b>PREFABRYKAT BETONOWY</b>			
PREFABRYKAT BETONOWY	SD	64	21
<b>KOSTKA ŁUPANA</b>			
KOSTKA	KOST		1 big bag = 1 tona
<b>CHODNIK ŁUPANY</b>			
CHODNIK ŁUPANY	BRUK38	7,5	170

# OGÓLNE WARUNKI SPRZEDAŻY

## I. OKREŚLENIA UŻYTE W OGÓLNYCH WARUNKACH SPRZEDAŻY ROZUMIANE SĄ W NASTĘPUJĄCY SPOSÓB:

1. OWS – Ogólne Warunki Sprzedaży Producenta.
2. Cennik – aktualny standardowy cennik dla Wyrobów sporządzony przez Producenta.
3. Produkty – wyroby produkowane przez Producenta oraz wyroby handlowe.
4. Producent – Firma PUH „JONIEC\*\*”, Mieczysław Joniec, 34-650 Tymbark 109, NIP 7371000914, REGON 490711307, nr tel./fax.: 18 332 53 90, adres poczty elektronicznej: [joniec@joniec.pl](mailto:joniec@joniec.pl), adres strony internetowej: <http://www.joniec.pl>
5. Sprzedający – Producent o ile świadczy sprzedaż lub każdy inny podmiot dokonujący sprzedaży Produktu.
6. Kupujący – osoba fizyczna, osoba prawna, jednostka organizacyjna nie posiadająca osobowości prawnej składająca zamówienie lub nabywająca Produkty Sprzedającego na swój własny użytek lub celem dalszej odsprzedaży.
7. Strony – Producent, Sprzedający i Kupujący.
8. Konsument – w rozumieniu art. 22<sup>1</sup> ustawy określonej w pkt. 9 - Kupujący będący osobą fizyczną dokonywującą ze Sprzedającym czynności prawnej niezwiązanej bezpośrednio z wykonywaną przez Kupującego działalnością gospodarczą lub zawodową.
9. Kodeks cywilny – ustawa z 23 kwietnia 1964r. kodeks cywilny (Dz.U.2019.1145 t.j.).
10. Regulacje konsumenckie – ustawa powołana powyżej w pkt. 9, jak również ustawa z dnia 30 maja 2014r. o prawach konsumenta (Dz.U.2020.287 t.j.), akty prawne wydane na podstawie Dyrektywy 2011/83/UE Parlamentu Europejskiego i Rady z dnia 25 października 2011r. w sprawie praw konsumentów, zmieniającej dyrektywę Rady 93/13/EWG i dyrektywę 1999/44/WE Parlamentu Europejskiego i Rady oraz uchylającej dyrektywę Rady 85/577/EWG i dyrektywę 97/7/WE Parlamentu Europejskiego i Rady.
11. Kodeks postępowania cywilnego – ustawa z 17 listopada 1964r. kodeks postępowania cywilnego (Dz.U.2019.1460 t.j.).

## II. ZASADY OGÓLNE ZAWIERANIA I WYKONYWANIA UMÓW SPRZEDAŻY, REALIZACJI ZAMÓWIEŃ ORAZ PODSTAWOWE ZASADY ODPOWIEDZIALNOŚCI STRON

OWS stanowią ogólne warunki umowy w rozumieniu art. 384 kodeksu cywilnego i stanowią one integralną część umów zawieranych przez Sprzedającego oraz wiązą Strony, o ile nie postanowią one inaczej.

W umowach z udziałem konsumentów stosuje się postanowienia OWS, jak również przepisy regulacji konsumenckich, z zastrzeżeniem, że jeżeli bezwzględnie obowiązujące przepisy regulacji konsumenckich, zawierają bardziej korzystne rozwiązania dla konsumenta - stosuje się te przepisy.

1. OWS są podane do publicznej wiadomości poprzez zamieszczenie na stronie internetowej Producenta oraz w biurze sprzedaży Sprzedającego.
2. Zawarcie umowy sprzedaży następuje poprzez złożenie zamówienia przez Kupującego w formie pisemnej lub elektronicznej i przyjęcie oraz potwierdzenie zamówienia przez Sprzedającego. Terminy realizacji zamówień są zależne od harmonogramu produkcji Producenta i dostępności Produktów na stanach magazynowych. Strony mogą dopuścić szczególne terminy realizacji na mocy indywidualnych porozumień, w tym porozumień ramowych. Terminy produktów oznaczonych w Cenniku Producenta symbolem „\*\*” mogą zostać wydłużone ponad termin określony podczas składania zamówienia i potwierdzenia zamówienia. Producent zastrzega sobie prawo odmowy realizacji zamówienia (w całości lub części) jeżeli jego przedmiotem są produkty oznaczone symbolem „\*\*”.
3. Zmiany umów dokonywane przez Strony, w związku z realizacją umowy powinny być, pod rygorem nieważności sporządzone w formie pisemnej.
4. Cena Produktów ustalana jest na podstawie cennika Sprzedającego z dnia sprzedaży. Sprzedający zastrzega sobie prawo dowolnego udzielania upustów, rabatów jak również organizowania promocji.
5. Cennik nie stanowi oferty w rozumieniu Kodeksu Cywilnego.
6. Cena Produktów obejmuje ich załadunek wózkami widowymi przez Sprzedającego, na środki transportu przystosowane do załadunku i przewożenia Produktów.
7. Dokument sprzedaży (faktura lub rachunek) zostaje wystawiony przez Sprzedającego Kupującemu z określeniem terminu i sposobu płatności należności za Produkty. Za dzień zapłaty Strony przyjmują datę wpływu środków pieniężnych na rachunek bankowy, lub do kasy Sprzedającego.
8. W przypadku opóźnienia płatności, Sprzedającemu przysługuje prawo naliczania odsetek ustawowych za opóźnienie, a w razie, gdy podmiotem pozostającym w opóźnieniu w płatności jest przedsiębiorca, Sprzedającemu służy prawo naliczenia odsetek ustawowych za opóźnienie w transakcjach handlowych.
9. Po upływie terminu płatności Sprzedający ma prawo wstrzymać wydawanie Produktów Kupującemu objętych umową sprzedaży, a wszelkie niezrealizowane płatności na rzecz Sprzedającego stają się natychmiast wymagalne. Sprzedający nie ponosi odpowiedzialności za ewentualne szkody, jakie mogą powstać w majątku Kupującego, jego kontrahentów lub osób trzecich w razie wstrzymania wydawania Produktów, realizacji dalszych dostaw, postawienia w stan wymagalności wiarytelności lub skorzystania przez Sprzedającego z innych uprawnień przewidzianych w OWS lub przysługujących na mocy obowiązującego prawa.
10. Własność Produktu przechodzi na rzecz Kupującego z chwilą zapłaty całkowitej ceny. Jeżeli Kupujący nie dokona zapłaty ceny w określonym terminie, wówczas Sprzedający ma prawo żądać zwrotu Produktu od Kupującego, za który nie została jeszcze uiszczona całkowita cena. Sprzedający może również żądać odszkodowania, jeżeli Produkty zostały, zamontowane, zużyte lub uszkodzone.
11. Sprzedający może powstrzymać się ze spełnieniem świadczenia, jeżeli po zawarciu umowy sprzedaży dowiedział się o złej sytuacji finansowej Kupującego, która może uzasadniać ocenę, iż nie dokona on zapłaty za dostarczone Produkty lub zapłata będzie dokonana z opóźnieniem. Sprzedający może także żądać dokonania przedpłaty za zamówione Produkty w wysokości 100% ceny towaru, lub odstąpić od umowy, jak też odmówić zawarcia umowy jeżeli Kupujący nie wywiązał się z zobowiązań wynikających z poprzednich umów, w szczególności gdy:
  - a) Kupujący wcześniej nie dotrzymał terminów płatności,
  - b) istnieją podstawy do wytoczenia przez Sprzedającego powództwa o zapłatę przeciwko Kupującemu albo Sprzedająca wszczął przeciwko Kupującemu postępowanie o zapłatę na drodze sądowej w związku z niewywiązaniem się przez Kupującego z obowiązków umownych wobec Sprzedającego,
  - c) Kupujący złożył wniosek do sądu powszechnego o ogłoszenie upadłości, bądź jest wobec niego prowadzone postępowanie restrukturyzacyjne,
  - d) majątek kupującego został postawiony w stan likwidacji.

12. W chwili odbioru Produktów przez Kupującego, Produkty winny być sprawdzone przez Kupującego pod względem ilościowym oraz jakościowym a Kupujący ma obowiązek niezwłocznego zgłoszenia wszelkich widocznych braków lub wad Produktów albo ich opakowania pod rygorem utraty uprawnień gwarancyjnych, o jakich mowa w rozdz. III.
13. W sytuacji, gdy Produkty są dostarczane przez Sprzedającego do miejsca wskazanego przez Kupującego, a miejsce wydania Produktów jest inne niż siedziba Sprzedającego, Kupujący zobowiązany jest do odbioru jakościowego i ilościowego Produktów po zakończonym transporcie i ewentualnym rozładunku realizowanym przez Sprzedającego.
14. Kupujący, który dokonuje odbioru Produktów własnym transportem lub za pośrednictwem zewnętrznego przewoźnika odpowiada za przypadkowe uszkodzenie lub utratę Produktu z chwilą wydania rzeczy Kupującemu realizującemu transport własnym staraniem lub takim przewoźnikiem. Kupujący będący konsumentem, odpowiada za przypadkowe uszkodzenie lub utratę Produktu z chwilą wydania rzeczy przewoźnikowi, na wybór którego Sprzedający nie miał wpływu. Kupujący w takim przypadku odpowiada między innymi za właściwe zabezpieczenie ładunku poprzez stosowanie ograniczników przesuwu palet oraz pasów zaciskowych. Ewentualne szkody powstałe w wyniku niewłaściwego transportu, rozładunku oraz magazynowania nie obciążają Sprzedającego.
15. Kupujący, który nie dokonuje odbioru Produktów osobiście własnym transportem a czyni to za pośrednictwem wybranego przez siebie przewoźnika, zobowiązany jest przekazać Sprzedającemu przed odbiorem podpisane upoważnienie do odbioru zawierające następujące dane: imię i nazwisko kierowcy, serię i numer dokumentu tożsamości, numer rejestracyjny pojazdu, numer i datę zamówienia. Kierowca powinien być uprzedzony o obowiązku wylegitymowania się dowodem tożsamości na żądanie Sprzedającego względnie także okazania upoważnienia. Upoważnienie powinno być podpisane przez Kupującego lub osobę uprawnioną do składania oświadczeń woli w imieniu Kupującego. Sprzedający ma prawo odmówić wydania Produktów osobie nieposiadającej wymaganego upoważnienia, co zwalnia go z jakiegokolwiek odpowiedzialności za szkody poniesione przez Kupującego lub osoby trzecie z tego tytułu.
16. W przypadku, gdy Producent lub Sprzedający przyjmuje na siebie obowiązek dostarczenia Produktów do miejsca wskazanego przez Kupującego, Kupujący winien zapewnić, aby we wskazanym przez niego miejscu znajdowała się osoba posiadająca upoważnienie do ich odbioru, a w przypadku braku takiej osoby Producent lub Sprzedający ma prawo wydać Produkty osobie, która zobowiąże się do ich przyjęcia w imieniu Kupującego na jego koszt i niebezpieczeństwo. Ryzyko związane z wydaniem Produktów obciąża w tej sytuacji Kupującego. Sprzedający nie ponosi odpowiedzialności za ewentualne szkody powstałe z tytułu niedostarczenia lub nieterminowego dostarczenia Produktów Kupującemu w przypadku braku odpowiedniego dojazdu do miejsca dostawy. W przypadku, gdy Kupujący złożył zapewnienie w przedmiocie istnienia odpowiedniego dojazdu do miejsca dostawy, jest odpowiedzialny za wszelkie szkody i koszty powstałe u Sprzedającego w toku dostawy, w razie gdy zapewnienie to okazały się nieprawdziwe
17. W chwili odbioru Produktów przez Kupującego wszelkie ryzyko oraz niebezpieczeństwo przypadkowej utraty lub uszkodzenia Produktów przechodzi na Kupującego. Sprzedający nie ponosi odpowiedzialności za niewłaściwe składowanie Produktów
18. Zamówiony i dostarczony Produkt wolny od wad nie podlega zwrotowi.
19. W przypadku sprzedaży z udziałem konsumenta dokonanej poza lokalem przedsiębiorstwa Sprzedającego lub w ramach sprzedaży na odległość Kupujący ma prawo odstąpić od umowy bez podania przyczyn swojej decyzji w terminie 14 dni od dnia wydania Produktu, a gdy umowa dotyczy wykonania usługi – w terminie 14 dni od dnia zawarcia umowy. Jeżeli przedmiot umowy jest wydawany osobno, partiami, lub w częściach konsument swoje prawo wykonuje od dnia dostarczenia ostatniej z partii Produktu. Dla zachowania powyższego terminu wystarczającym jest wysłanie oświadczenia o odstąpieniu przed jego upływem. Zwrot należności za Produkt uiszczony przez konsumenta następuje w terminie 14 dni od doręczenia zawiadomienia o odstąpieniu. Konsument ponosi beżpośrednie koszty zwrotu rzeczy.
20. W przypadku sprzedaży z udziałem konsumenta dokonanej poza lokalem przedsiębiorstwa Sprzedającego lub w ramach sprzedaży na odległość Kupujący traci prawo odstąpienia od umowy jeżeli Sprzedający w pełni wykonał swoją usługę za wyrażoną zgodą konsumenta, który został poinformowany przed rozpoczęciem realizacji świadczenia, że po jego spełnieniu konsument utraci prawo do odstąpienia od umowy.
21. Strony niniejszym wyłączają rękojmię w rozumieniu art.556 i nast. kodeksu cywilnego. Nie dotyczy to sprzedaży dokonanej z udziałem konsumenta. W przypadku zawarcia umowy z Kupującym będącym konsumentem, jeżeli Produkt jest niezgodny z umową lub wadliwy w rozumieniu przepisów Kodeksu cywilnego, Kupujący może złożyć oświadczenie o obniżeniu ceny albo odstąpieniu od umowy, chyba że wada jest nieistotna lub Sprzedający niezwłocznie i bez nadmiernych niedogodności dla Kupującego wymieni wadliwy Produkt na wolny od wad albo wadę usunie, o ile Produkt ten nie był już uprzednio wymieniony lub naprawiony przez Sprzedającego albo Sprzedający nie uczynił zadość obowiązkowi wymiany Produktu na wolny od wad lub usunięcia wady. Kupujący może także zamiast zaproponowanego przez Sprzedającego usunięcia wady żądać wymiany Produktu na wolny od wad albo zamiast wymiany Produktu żądać usunięcia wady, chyba że doprowadzenie Produktu do zgodności z umową w sposób wybrany przez Kupującego jest niemożliwe albo wymagałoby nadmiernych kosztów w porównaniu ze sposobem proponowanym przez Sprzedającego. Sprzedający odpowiada za niezgodność Produktu z umową zawartą z udziałem konsumenta lub za wady Produktu sprzedanego i wydanego kupującemu, który jest konsumentem, jeżeli niezgodność lub wadliwość została stwierdzona przed upływem 2 lat od wydania Produktu Kupującemu, z zastrzeżeniem iż Kupujący może zgłosić roszczenie o usunięcie wady lub wymianę Produktu na wolny od wad albo złożyć oświadczenie o odstąpieniu od umowy nie później niż z upływem 1 roku od dnia stwierdzenia wady. Termin 1 roku nie może zakończyć się przed upływem 2 lat od dnia wydania Produktu. Dla zachowania terminu wystarczającym jest dokonanie zawiadomienia przed jego upływem w dowolnej formie. Brak odpowiedzi Sprzedającego w terminie 14 dni od dnia otrzymania zawiadomienia wraz z konkretnym żądaniem konsumenta dotyczącym wymiany rzeczy lub usunięcia wady, obniżenia ceny z określeniem kwoty, o którą cena ma być obniżona poczytuje się za uznanie żądania. Jeżeli umowa została zawarta z konsumentem poza lokalem przedsiębiorstwa Sprzedającego lub na odległość termin udzielenia odpowiedzi na reklamację wynosi 14 dni.
22. Kupujący będący konsumentem przed zawarciem umowy otrzymuje niezbędne wyjaśnienia związane z Produktem w zakresie jego stosunków faktycznych i prawnych oraz jest informowany o warunkach realizacji umowy, całkowitym koszcie zamówienia, o warunkach prawidłowego i pełnego korzystania z Produktu, oraz zostaje pouczony o przysługujących mu prawach i obowiązkach wynikających z regulacji konsumenckich.
23. Zawarta przez Kupującego umowa jest jednocześnie akceptacją Ogólnych Warunków Sprzedaży. Wszelkie informacje na temat produktów i Warunków Sprzedaży dostępne są u Sprzedającego oraz na stronie internetowej Producenta. W razie wątpliwości, konsument może zwrócić się do Producenta o wyjaśnienia w zakresie postanowień OWS oraz konsekwencji prawnych i faktycznych wykonywania warunków umowy, a Producent obowiązany jest do ich udzielenia bez zbędnej zwłoki.
24. Sprzedający nie ponosi odpowiedzialności, za skutki wynikające z podania przez Kupującego niewłaściwych danych w zamówieniu, danych uniemożliwiających lub utrudniających poprawną realizację zamówienia.
25. Do odpowiedzialności Sprzedającego z tytułu rękojmi oraz jego odpowiedzialności z tytułu reklamacji zgłoszonej przez Kupującego będącego konsumentem stosuje się odpowiednio postanowienia rozdz. III pkt. 11 - 17.

### III. GWARANCJA I REKLAMACJE GWARANCYJNE

- Okres gwarancji na betonowe Produkty Sprzedającego wynosi 5 lat od daty ich zakupu przez Kupującego. Po upływie tego okresu gwarancja wygasa.
- Kupujący nabywa uprawnienia z tytułu gwarancji pod warunkiem pełnej i terminowej zapłaty za Produkty, z zastrzeżeniem postanowień rozdz. II pkt. 11
- Kupujący, z zastrzeżeniem pkt. 4, powinien nie później niż w terminie 7 dni od daty stwierdzenia wady, złożyć reklamację pod rygorem utraty uprawnień z tego tytułu. Zgłoszenie reklamacji następuje poprzez wystanie karty gwarancyjnej oraz karty zgłoszenia reklamacyjnego wraz z odpowiednimi załącznikami:
  - drogą elektroniczną na adres [reklamacje@joniec.pl](mailto:reklamacje@joniec.pl),
  - drogą pocztową z dopiskiem REKLAMACJA na adres Producenta,
  - w formie pisemnej w siedzibie Sprzedawcy,Zgłoszenie reklamacyjne następuje również poprzez wypełnienie i przesłanie formularza reklamacyjnego znajdującego się na stronie Producenta [www.joniec.pl](http://www.joniec.pl). Kartę zgłoszenia reklamacyjnego można pobrać ze strony [www.joniec.pl](http://www.joniec.pl) lub wysyłając wiadomość elektroniczną na adres [reklamacje@joniec.pl](mailto:reklamacje@joniec.pl).
- W przypadku reklamacji, jej zgłoszenie może nastąpić:
  - dla reklamacji ilościowych wynikających z błędnego załadunku Produktu – najpóźniej w dniu następnym po rozładunku Produktu,
  - dla reklamacji jakościowych wynikających ze szkód powstałych w czasie transportu – najpóźniej w dniu rozładunku Produktu.
- Sprawdzenia towaru należy dokonać w obecności przewoźnika. W przypadku stwierdzenia uszkodzeń należy wykonać zdjęcie lub zdjęcia w celu ich udokumentowania.
- Z zastrzeżeniem postanowienia pkt. 3 niniejszego rozdziału, w przypadku stwierdzenia wad lub braków podczas rozładunku - konieczne jest umieszczenie przez Kupującego adnotacji na liście przewozowym, oraz sporządzenie protokołu wraz z opisem rodzaju oraz ilości wad lub brakujących Produktów, ich elementów lub ubytków w zakupionym Produkcie w stosunku do treści zamówienia (stwierdzenie braku lub uszkodzenia). Adnotacja na liście przewozowym musi zostać potwierdzona przez kierowcę, który dostawę zrealizował.
- W przypadku, gdy Kupujący przyjmuje towar, nie sprawdziwszy w obecności przewoźnika jego stanu, oraz ilości, albo nie zgłosiwszy przewoźnikowi zastrzeżeń wskazujących rodzaj braku lub uszkodzenia – domniemywa się, że otrzymał on towar w stanie opisanym w dokumencie WZ.
- Warunkiem rozpatrzenia reklamacji jest przedstawienie przez Kupującego:
  - reklamacji na piśmie, za pośrednictwem poczty elektronicznej lub formularza on-line znajdującego się na stronie [www.joniec.pl](http://www.joniec.pl),
  - karty gwarancyjnej Produktów,
  - zdjęć przedstawiających wady lub uszkodzenia Produktów,
  - dokumentu zakupu Produktów,
  - etykiety zawierającej kod kreskowy i numer palety,
  - etykiety lub instrukcji dołączonych do Produktów zawierających datę produkcji i pakowania, dokumentów zakupu materiałów użytych do zabudowy i montażu Produktów Producenta (dotyczy zabudowanych Produktów).
- W ciągu 14 dni od daty otrzymania przez Sprzedającego protokołu reklamacyjnego, zostanie rozpoczęta procedura reklamacyjna reklamowanych Produktów. W przypadku uznania reklamacji warunki jej usunięcia będą określone na piśmie lub drogą elektroniczną.
- Jeżeli Sprzedający uzna reklamację, dokona naprawy Produktów, a jeżeli jest to niemożliwe – dokona wymiany Produktów lub zaoferuje obniżenie ceny, w szczególności wówczas, gdy wymiana lub naprawa Produktów jest niemożliwa albo wiąże się ze znacznymi kosztami, a wada Produktów jest nieistotna - w takim przypadku Kupujący może żądać zwrotu kwoty tyt. ceny stanowiącej różnicę pomiędzy wartością Produktów wolnych od wad a wartością Produktów wadliwych. W razie wymiany, Produkty wadliwe stają się własnością odpowiednio Sprzedawcy lub Producenta.
- Sprzedający nie ponosi odpowiedzialności za wady i uszkodzenia Produktów, powstałe w wyniku:
  - niewłaściwego i niezgodnego z zasadami sztuki budowlanej montażu zakupionych Produktów,
  - niewłaściwego zaprojektowania ogrodzenia lub montażu Produktów w sposób niezgodny z instrukcjami lub zaleceniami Producenta,
  - zastosowania niewłaściwych materiałów, oraz technologii do montażu Produktów,
  - niezastosowania się do przygotowanej przez Producenta Instrukcji Budowy Ogrodzenia, zaleceń Sprzedającego co do sposobu montażu, izolacji, impregnacji, pielęgnacji i zabezpieczeń Produktów,
  - stosowania bezpośrednio na Produkt środków odładzających,
  - zastosowania nieodpowiedniej klasy ekspozycji betonu użytego do montażu Produktów;Przez KLASĘ EKSPOZYCJI BETONU strony rozumieją klasę minimum XF1 (C30/37). Oddziaływania środowiska są sklasyfikowane jako klasy ekspozycji. Wybór klas ekspozycji dostosować do warunków występujących w miejscu użycia betonu. Zgodnie z polską normą PN-EN 206+A1:2016-12 beton używany do zabudowy Produktów firmy JONIEC® powinien odpowiadać minimum klasie ekspozycji XF1 (C30/37) z wszystkimi konsekwencjami co do wymogów składu betonu dla tej klasy ekspozycji;
  - niewłaściwego użytkowania, niezgodnego z przeznaczeniem i właściwościami zakupionych Produktów,
  - niewłaściwego składowania, magazynowania lub transportu zakupionych Produktów,
  - siły wyższej tj. w szczególności kłęsk żywiołowych i innych nieprzewidywalnych wypadków losowych,
  - niewłaściwego doboru Produktów do rodzaju terenu i wielkości obciążeń,
  - impregnacji produktów podczas nieodpowiednich warunków atmosferycznych,
- Sprzedający nie ponosi odpowiedzialności za pęknięcia Produktów powstałe po ich zabudowie, pozostające w związku z:
  - wykonaniem prac budowlano-montażowych w sposób niezgodny z zasadami sztuki budowlanej,
  - niezastosowaniem się do przygotowanej przez Producenta Instrukcji Budowy Ogrodzenia lub jakimkolwiek odstępstwem od postanowień tej instrukcji,
  - niezastosowaniem się do zaleceń Sprzedającego co do jakości i sposobu transportu betonu lub odstępstwem od tych zaleceń, jeżeli beton jest dostarczany z wytwórni,
  - wykonaniem betonu w wytwórni lub na miejscu budowy niezgodnie z normą PN-EN 206+A1:2016-12 Beton - Wymagania, właściwości, produkcja i zgodność,
  - zabudową mieszanki betonowej dostarczonej z wytwórni betonu lub przygotowanej na miejscu budowy po upływie 120 minut od momentu jej przygotowania (wyprodukowania)
  - niezastosowaniem się do zaleceń co do czasu wykorzystania betonu dostarczonego z wytwórni lub przygotowanego na miejscu budowy,
  - niezastosowaniem się do zaleceń co do sposobu zalewania betonem Produktów wykorzystywanych do budowy ogrodzenia,
  - niewykonaniem lub nienależytym wykonaniem procesu pielęgnacji betonu wykorzystanego do zalewania Produktów, w szczególności w początkowej fazie jego dojrzewania.
- W przypadku stwierdzenia wad w Produktach przed montażem, Kupujący nie powinien rozpoczynać prac montażowych, ale winien o tym fakcie

niezwłocznie powiadomić Sprzedającego. W przypadku stwierdzenia wad Produktów w czasie montażu, Kupujący jest zobowiązany do wstrzymania się z dalszą zabudową, jak również do zabezpieczenia Produktów przed zniszczeniem oraz niezwłocznego poinformowania Sprzedającego. Rozpoczęcie montażu lub jego kontynuacja pomimo ujawnienia wad spowoduje utratę uprawnień z tyt. wad Produktu.

- W przypadku ujawnienia po rozładunku widocznych wad Produktów i zabudowaniu ich przez Kupującego, Sprzedający nie ponosi odpowiedzialności z tyt. kosztów związanych z demontażem i ponownym zabudowaniem Produktów.
- Sprzedający zwolniony jest z odpowiedzialności za wady Produktów, jeśli Kupujący w chwili ich zakupu lub wydania wiedział o wadach.
- Gwarancja nie są objęte Produkty sprzedawane jako pozagatunkowe.
- Nie są traktowane jako wady, dopuszczone przez właściwe normy i dokumenty, odniesienia:
  - odchyłki w wymiarach i wyglądzie Produktów zgodnie z obowiązującymi w dacie sprzedaży normami,
  - wykwity wapniowe w postaci nalotów na powierzchniach Produktów;  
**NALOTY** - wykwity wapniowe są w betonie zjawiskiem naturalnym i przejściowym, które powinny zanikać z czasem. Bardzo duże znaczenie ma sposób montażu Produktów. Zastosowanie odpowiedniej klasy ekspozycji betonu, jak również odpowiedniego składu betonu (materiałów użytych do jego produkcji), którym zalewane będą Produkty oraz zabezpieczenie ich przed wilgocią (izolacja pozioma, zabezpieczenie daszków, impregnacja) wpływa na zmniejszenie możliwości wystąpienia wykwitów, które nie są podstawą reklamacji.
  - naturalne zmiany w kolorystyce Produktów pod wpływem ich użytkowania;  
Nieznaczne różnice kolorystyczne spowodowane warunkami dojrzewania Produktów, zmiennością składników tj. cementu, kruszyw, ich koloru, zmiennym wskaźnikiem wodno-cementowym nie stanowią podstaw do reklamacji;
  - ewentualne włoskowate mikropęknięcia powierzchniowe, powstałe w wyniku skurczów związanych z dojrzewaniem Produktów;
  - straty powstałe na skutek zabudowy niedojrzałych Produktów;
  - odchyłki w strukturze i kolorach uwarunkowane procesem produkcyjnym Produktów oraz naturalną zmiennością uziarnienia i kolorystyki kruszyw i innych surowców, stosowanych do wytwarzania produktów w różnym okresie czasu; dotyczy to również zmienności barw zachodzących w procesie eksploatacji Produktu lub jego składowania;  
Elementy łupane/scratch są poddane procesowi łamania/obróbki betonu. Każdy element jest niepowtarzalny, a jego różne powierzchnie są naturalnym elementem tego procesu i nie stanowią podstaw do reklamacji;
  - różnice w kolorystyce w pojedynczych elementach „MULTI-COLOR”® wynikające z zamierzonego celu produkcyjnego uzyskania efektu przebarwienia; nie stanowią podstaw do reklamacji (zaleca się budowę zgodnie z instrukcją i zasadą: „mieszania 3 palet”),
  - różnice w kolorze oraz fakturze spowodowane zastosowaniem różnych technologii produkcji poszczególnych grup Produktów,
  - niewielkie zatarcia powierzchni Produktów powstałe podczas procesu produkcyjnego,
  - ubytki w narożach, na krawędziach, na ścianach produktów spowodowane zamierzonym procesem postarzania części Produktów
- W razie uznania reklamacji przez Sprzedającego, Strony ponoszą w równych częściach koszty zwrotu Produktu do siedziby Producenta lub innego miejsca zakupu, jak też koszty wymiany Produktu na wolny od wad.
- Postanowienia w zakresie gwarancji nie uchybiają uprawnieniom Kupującego będącego konsumentem wynikającym z rekwizytami w rozumieniu art. 556 kodeksu cywilnego, a także innych powiązanych regulacji prawnych, w tym regulacji konsumenckich.

### IV. OPAKOWANIA

- Produkty są pakowane na paletach transportowych stanowiących opakowanie wielorazowe lub jednorazowe oraz w big bagach.
- Koszt palet jednorazowych jest wliczony w cenę Produktu. Kupujący nie nabywa prawa do ich odsprzedaży Sprzedającemu.
- Koszt palet wielorazowych jest doliczany do należności wynikającej z dokumentu sprzedaży wystawianego na rzecz Kupującego.
- Sprzedający w miarę posiadanych możliwości i zapotrzebowania może odkupić od Kupującego nieuszkodzone palety, o jakich mowa w pkt.3 w terminie do 6 miesięcy od daty ich wydania. Palety muszą być w takim przypadku zwrócone do magazynu Sprzedającego na koszt i ryzyko Kupującego. W przypadku przekroczenia terminu zwrotu Sprzedający ma prawo odmówić przyjęcia palet bez podania przyczyny.

### V. ROZWIĄZANIE UMOWY / REALIZACJA ZAMÓWIEŃ

- Z zastrzeżeniem przypadków określonych w rozdz. II pkt. 18 i 20 OWS, jak i wynikających z przepisów kodeksu cywilnego oraz innych powiązanych regulacji prawnych, w tym regulacji konsumenckich, Kupujący może odstąpić od umowy w przypadku zwłoki w realizacji zamówienia przekraczającej 30 dni i wynikłej z przyczyn leżących po stronie Sprzedającego, jeżeli Kupujący co najmniej raz wezwał na piśmie Sprzedającego do realizacji zamówienia w dodatkowo wyznaczonym terminie nie krótszym niż 14 dni.
- Sprzedający ma prawo odstąpić od umowy w przypadku opóźnienia Kupującego w zapłacie lub zwłoki w odbiorze Produktów przekraczającej 14 dni.
- Strony mogą odstąpić od umowy bez wyznaczenia dodatkowego terminu do spełnienia świadczenia, jeżeli jedna z nich oświadczy, że świadczenia swego nie spełni.
- Wszelkie zamówienia na produkty pobierane ze stanów magazynowych, złożone przez Kupującego partiami (do łącznej wagi 24 ton) muszą być potwierdzone przez Kupującego w ciągu max. 14 dni. Po tym terminie Sprzedający ma prawo anulować zamówienie i nie ponosi odpowiedzialności za ewentualne szkody.

### VI. POSTANOWIENIA KOŃCOWE

- W sprawach spornych wynikłych na tle postanowień niniejszych OWS, prawem właściwym jest prawo Rzeczypospolitej Polskiej (RP) oraz stosuje się jurysdykcję sądów powszechnych RP.
- W sprawach nieuregulowanych postanowieniami OWS, mają zastosowanie przepisy Kodeksu cywilnego, oraz innych powiązanych regulacji prawnych, a w przypadku umów zawieranych z udziałem konsumentów stosuje się przepisy regulacji konsumenckich.
- Wszelkie zmiany OWS wymagają dla swej ważności formy pisemnej.
- Ewentualne spory wynikłe na tle realizacji postanowień umowy, Strony będą starać się rozwiązywać polubownie drogą wzajemnych negocjacji. W braku możliwości rozwiązania sporów w powyższy sposób, Strony poddadzą spór rozstrzygnięciu sądu powszechnego właściwego dla siedziby Producenta lub Sprzedającego. Nie dotyczy to sporów powstałych w zakresie realizacji umowy zawartej z udziałem konsumenta. W takim przypadku w braku rozwiązania sporu na drodze polubownej w powyższy sposób, konsument jest uprawniony do poddania sporu rozstrzygnięciu przez sąd powszechny właściwy wg swego wyboru na zasadach określonych przepisami kodeksu postępowania cywilnego.

## NOTATKI





F.P.U.H. JONIEC®  
Mieczysław Joniec  
Tymbark 109  
34-650 Tymbark

t: + 48 18 332 53 90  
m: + 48 602 539 182  
e: [joniec@joniec.pl](mailto:joniec@joniec.pl)  
[www.joniec.pl](http://www.joniec.pl)